

INSTRUCTION MANUAL

EN DE FR IT ES PT NL SV NO KK FI RU PL
CS RO HU GR BG KZ AR SL MK SR LV TR

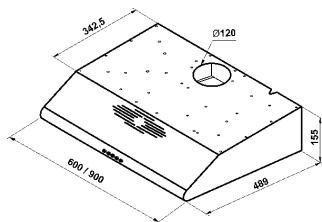

CLASSIC COOKER HOOD

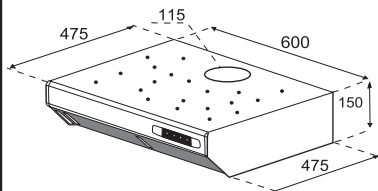

BUILT-IN HOOD

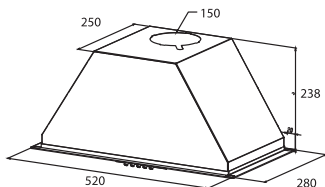
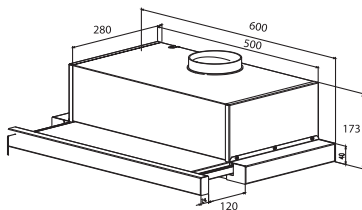

BUILT-IN HOOD

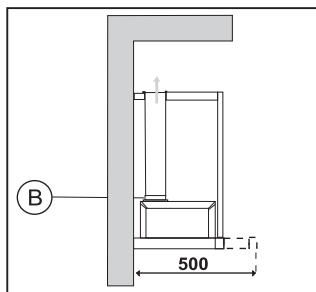
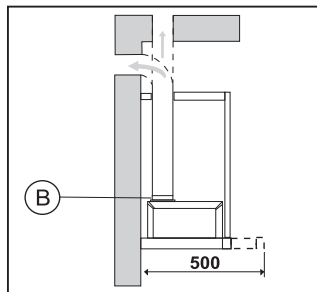

ENGLISH

	Check the electrical connection	Check the power buttons	Check the lightning buttons	Check the aluminium filters (the aluminium filters must be washed once in every month.)	Check the bulbs/spots	Check the air outlet (it must be open)	Check the carbon filters (the carbon filters must be changed in every 3 month)
Cooker Hood is not working	X	X					
Lightning not working	X		X		X		
Cooker hood does not perform good				X		X	X

FRANÇAIS

	Vérifiez la connexion électrique	Vérifiez les boutons d'alimentation	Vérifiez les boutons de foudre	Vérifiez les filtres en aluminium (Les filtres en aluminium doivent être lavé une fois par mois.)	Vérifiez les ampoules / taches	Vérifiez la sortie d'air (ça doit être ouvert)	Vérifiez les filtres à charbon (Les filtres à charbon doivent être changé tous les 3 mois)
Le capot de la cuisinière ne fonctionne pas	X	X					
La foudre ne fonctionne pas	X		X		X		
La hotte ne fonctionne pas bien				X		X	X

БЪЛГАРСКИ

	Проверете електрическата връзка	Проверете бутоните за включване	Проверете бутоните за осветлението	Проверете алуминиевите филтри (почиствайте ги 1 път месечно)	Проверете крушките	Проверете въздушните отвори (трябва да са отворени)	Проверете въглеродните филтри (сменяйте ги на всеки 3 месеца)
Абсорбаторът не работи	X	X					
Осветлението не работи	X		X		X		
Абсорбаторът не работи добре				X		X	X

TÜRKÇE

	Elektrik bağlantısını kontrol et. (Şebeke voltajı 220V olmalı.)	Motor anahtarını kontrol et. (Motor anahtarı açık konumunda olmalıdır.)	Lamba anahtarını kontrol et. (Lamba anahtarı açık konumunda olmalıdır.)	Alüminyum filtresi kontrol et. (Alüminyum filtreleri her ay bir kez yıkamalıdır.)	Ampulleri kontrol et. (Ampuller sağlam olmalıdır.)	Hava çıkış bacasını kontrol et. (Hava çıkış bacası açık olmalıdır.)	Karbon filtresi kontrol et. (Karbon filtre ile çalışmalıdır.) (Karbon filtreler normal şartlarda 3 ayda bir değiştirilmelidir.)
Aspiratör Çalışmıyor	X	X					
Aydınlatma Lambası Yanmıyor	X		X		X		
Aspiratörün Hava Çekışı Zayıf				X		X	X

CONTROL PANEL

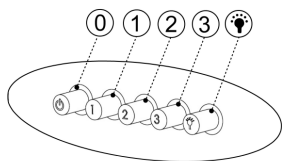
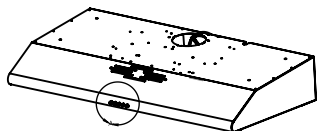

On / Off



Motor runs on Level 1



Motor runs on Level 2



Motor runs on Level 3



Lamp On / Off

CONTROL PANEL

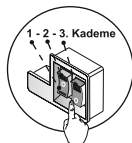
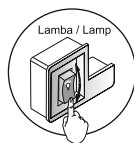
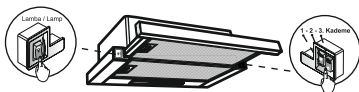
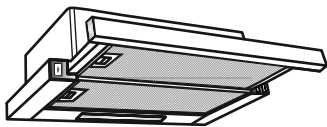

1 Lighting

 Light On / Off

2 Fans

0 Fan Off

1 Fan level 1

2 Fan level 2

3 Fan level 3

5500 КОНТРОЛЕН ПАНЕЛ

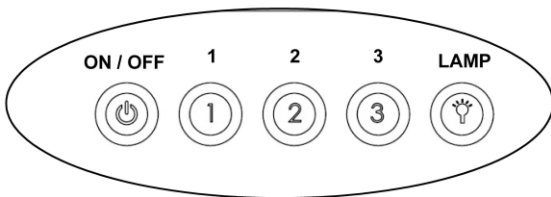
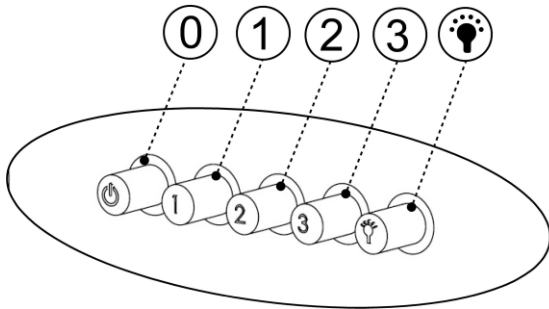
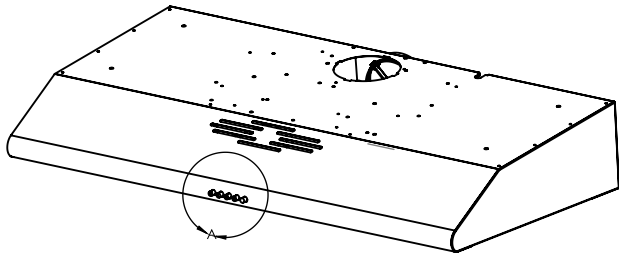

Вкл./Изкл.



Мотора работи на ниво 1



Мотора работи на ниво 2



Мотора работи на ниво 3



Вкл./Изкл. лампа

КОНТРОЛЕН ПАНЕЛ

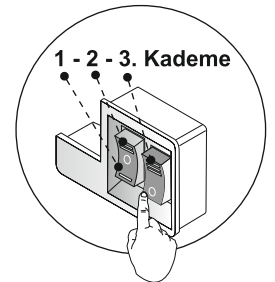
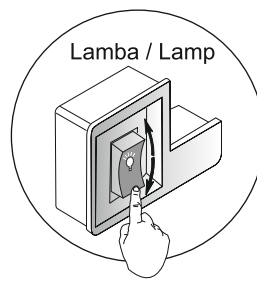
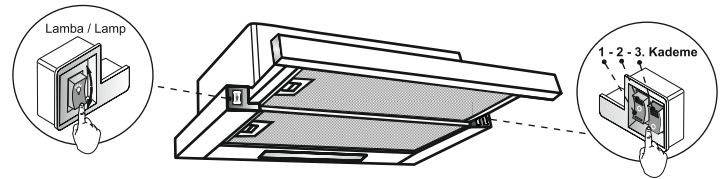
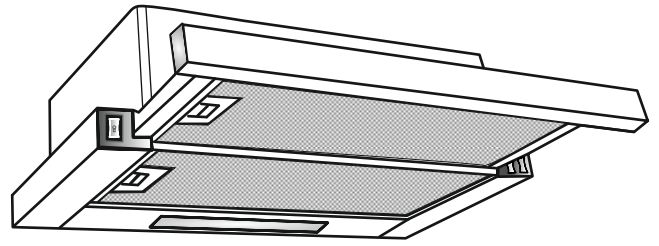

1. Осветление

Вкл./Изкл. лампа

2. Вентилатор

0 Изключен вентилатор

1 Вентилатор ниво 1

2 Вентилатор ниво 2

3 Вентилатор ниво 3

RECIRCULATION MODE

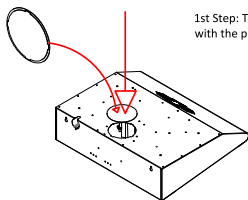

1st Step: The exhaust hole will be closed with the plastic cover.

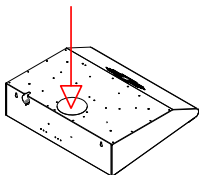

Step 2: Place the charcoal filter. (optional*)

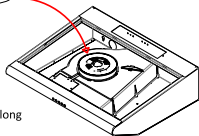

Step 3: Remove the long plastic part.

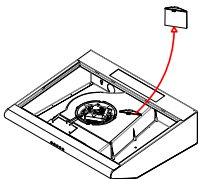

4th Step: Put the short plastic part.

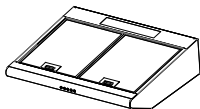
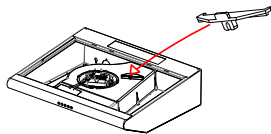

THE HOOD IS READY FOR USE.

* For the purchase of carbon filters, please contact your dealer to obtain the corresponding reference to your model.

MODE DE RECIRCULATION

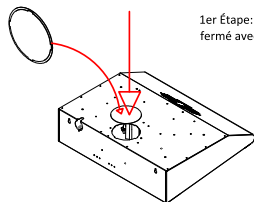

1er Étape: Le trou d'échappement sera fermé avec le couvercle en plastique.

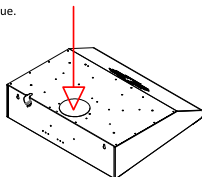

2ème Étape: Placez le filtre à charbon. (en option*)

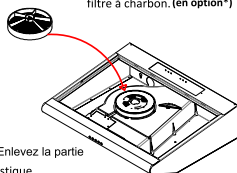

3ème Étape: Enlevez la partie longue en plastique.

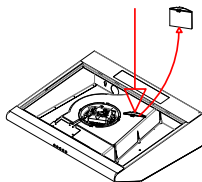

4ème Étape: Mettez la partie courte en plastique.

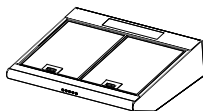
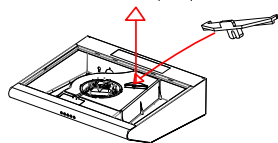

LA HOTTE EST PRETE POUR L'UTILISATION.

*Pour l'achat des filtres à charbon, merci de prendre contact avec votre revendeur afin d'obtenir la référence correspondante à votre modèle

Replacing the Active Carbon Filter (Circulating air mode only)

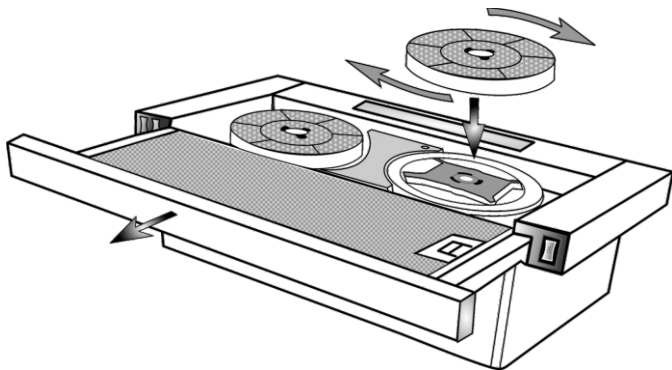

To maintain odor insulation levels, regular care of the filter is necessary. The active carbon filter should be replaced every 4 months.

Information

- Active carbon filters are not included in the delivery. Active carbon filters may be purchased from your dealer, customer services or a store online.
- Active carbon filters cannot be cleaned and reused.

1. Remove the metal grease filter,
2. Turn the old active carbon filter and pull it from its slot,
3. Place a new active carbon filter in the slot, press it down and turn it,
4. Reinstall the metal grease filter,

Смяна на Карбоновия филтър (само в режим на циркулиращ въздух)

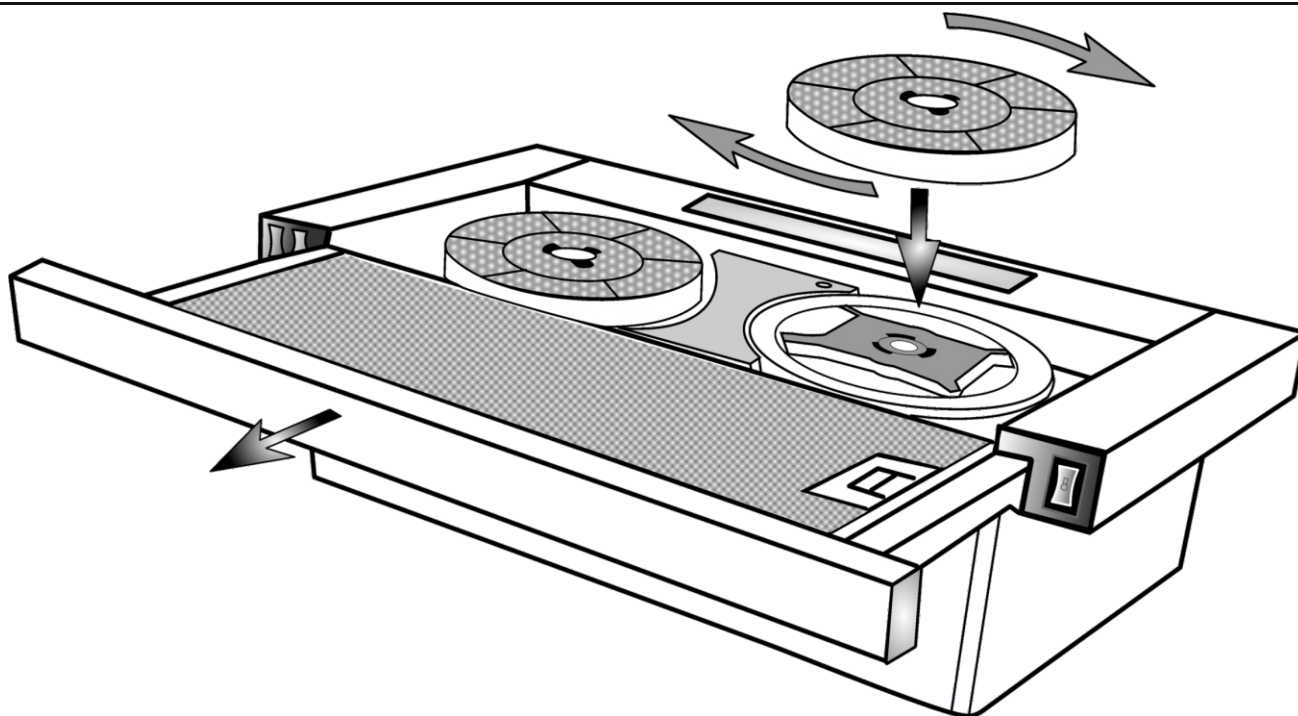

За да се поддържа нивото на изолация на миризмите, е необходимо редовно да се грижите за филтъра. Карбоновият филтър трябва да се подменя на всеки 4 месеца.

Информация

■ Карбоновите филтри не са включени в комплекта. Карбоновите филтри могат да бъдат закупени от вашия търговец, сервиз за обслужване или онлайн магазин.

■ Карбоновите филтри не могат да бъдат почиствани и използвани отново.

1. Свалете металния филтър за мазнини.
2. Завъртете стария карбонов филтър и го издърпайте от отвора.
3. Поставете нов карбонов филтър в отвора, натиснете го надолу и го завъртете.
4. Поставете отново металния филтър за мазнини.



Изхвърляне на електрическо и електронно оборудване (ОЕЕО).

Продуктът е разработен и произведен от висококачествени материали и компоненти, които могат да бъдат рециклирани и използвани повторно. Този символ означава, че електрическото и електронното оборудване трябва да се изхвърлят отделно от битовите отпадъци. Моля изхвърляйте това оборудване в местния център за събиране на отпадъци / център за рециклиране.

Има отделни системи за събиране на използвани електрически и електронни продукти. Моля да ни помогнете за опазването на околната среда.

CE Този продукт е разработен и отговаря на всички Европейски директиви и изисквания.

Replacing the Active Carbon Filter (Circulating air mode only)

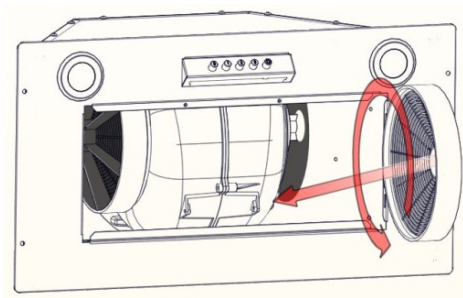

To maintain odor insulation levels, regular care of the filter is necessary. The active carbon filter should be replaced every 4 months.

Information

- Active carbon filters are not included in the delivery. Active carbon filters may be purchased from your dealer, customer services or a store online.

- Active carbon filters cannot be cleaned and reused.

1. Remove the metal grease filter,
2. Turn the old active carbon filter and pull it from its slot,
3. Place a new active carbon filter in the slot, press from both sides and turn it with direction which shown in figure.
4. Reinstall the metal grease filter

Dear User

Our aim in presenting you this manual is to ensure that you can use our aspirators, produced with the state of the art technology within our modern facilities and supplied to the market subsequent to strict quality controls, in the most efficient way. We recommend your esteemed side read carefully this manual and keep it handy to use it again if required prior to providing information of usage.

WHAT TO DO BEFORE INSTALLATION AND USAGE

1. Do not connect the exit of your aspirator to flues where devices like stoves or water heaters are connected and where there is circulation of hot gases.
 2. The distance between the bottom surface of your aspirator and the upper surface of electric ovens should be 65 cm stove while the distance should be 75 cm stove between the bottom surface of your aspirator and the upper surface of ovens using gas or mixed fuels . Otherwise, the product will be definitely out of warranty!
 3. Insert the plug of your aspirator to the socket when all the usage switches on the control panel are in closed position.
 4. Installation and wiring should be carried out through our authorized services. Our company is not responsible from failures arising due to installation by third parties.
 5. Be careful that the power cord is not compressed and crushed during installation. A hole through which the plug of the aspirator can pass easily must be opened without cutting the aspirator cord and installation must be carried out in this way. If the power cord is damaged it must be replaced through our authorized services.
 6. If the supply cord is damaged, this cord must be replaced by the manufacturer or its service agent or equally qualified personnel to prevent a dangerous situation.
 7. Flaming foods should not be cooked under the device. They may cause fire.
 8. The air discharge pipe should be aluminum. The air discharge pipe should have a length of 120 mm. and louver culvert should be assembled to the outlet at the exterior without fail. Place the pipe for flue outlet outside never narrowing the diameter of the pipe (120 mm)
 9. Do not use non-fire-resistant filtering materials (such as paper) on the filter.
 10. Turn the unit off and take the plug from the socket prior to the maintenance process.
 11. Use max 6 amp fuse for your safety.
- NOTE: Your aspirator is produced to work with and without flue connection.

USAGE WITH FLUE

There is an air exit on your aspirator. Flue connection will be made from this air exit. A flue adapter suitable for 120 mm diameter is supplied with the aspirator. It is recommended to use spiral pipe with a diameter of 120 mm in the flue pipe. Pipe connection should be as short as possible and with least number of elbows for efficient operation of your aspirator.

USAGE WITHOUTFLUE

Closet shelves or cabinet ceilings that may prevent the outlet pipe should be cut in the same size to ensure air circulation in the kitchen. The air sucked by the aspirator is given into the kitchen in usage without flue. A culvert should be installed to the mouth of the pipe on the facade. Replace your carbon filter every 3 months in average.

FILTER CHANGE (WASHING)

- * Remove the cassette filter by pushing the latches inside.
- * Place one side of the filter into the house and secure the filter by pressing inside and leaving the latch of the other side.

IMPORTANT NOTICE

1. The distance between the bottom surface of your aspirator and the upper surface of electric ovens should be 65 cm stove while the distance should be 75 cm stove between the bottom surface of your aspirator and the upper surface of ovens using gas or mixed fuels . Otherwise, the product will be definitely out of warranty!
2. Place the flue exit in the same diameter (without making it smaller).
3. Do not operate your aspirator without filter.
4. Do not change the filter while your aspirator is running.
5. Operate your aspirator while you operate your stove.
6. Do not open your aspirator when you feel a gas leak.
7. Wipe your aspirator with cloth soaked in warm water with detergent and dry.
8. You may use the aluminum filter by washing at least once a month
9. Replace the oil filter with synthetic fiber every 2 months
10. Replace the imported carbon filter every 3 months in use without flue.
11. Ventilation of the room should be sufficient if you are operating your aspirator with products using gas or similar fuel at the same time.
12. Ensure that the children and people with physical and mental disabilities do not use the appliance.

MOUNTING AND INSTALLATION OF THE EXTRACTION HOOD

There are 2 eyelet marks on the back part of your hood for hanging the hood.

1. Determine the place of the hood which has to be hanged on a plane surface and at a height of 65 cm from the oven and mark the hanging hole places.
2. Use a 08 mm drill for drilling and drive the screws by placing dowels.
3. Hang the hood by using the hanging screws and fix it.
4. There are 2 flues in the parcel of the hood. The short flue is used for setting the height and the short flue will be placed in the long flue.
5. Place both flues on the hood at the same time. Make the flue height adjustment by sliding the short height adjustment flue from inside upwards.

Drill the 2 eyelet marks on the back part of the hood and hang the hood on the wall by placing dowels and the screws. Place the long flue on the hood by sliding it down in the short flue. In this way assembly of the hood will be completed.

ALL GEMEINES

Diese Anleitung bitte aufmerksam durchlesen, da sie wichtige Sicherheitshinweise zur Installation, zum Gebrauch und zur Wartung enthält. Die Anleitung für eventuelle zukünftige Konsultationen aufbewahren. Das Gerät wurde als Abzugshaube (die angesaugte Luft wird nach aussen abgeleitet) oder als Umlufthaube (die Luft wird in den Raum zurück geleitet) konzipiert.

SICHERHEITSHIWEISE

1. Vorsicht ist geboten, wenn gleichzeitig eine Abzugshaube und ein raumluftabhängiger Boiler oder ein offenes Feuer in Betrieb sind, die von einer anderen Energiequelle als Strom versorgt werden, da die Küchenhaube die Raumluft absaugt, dadurch der Boiler oder das Feuer zur Verbrennung benötigen. Der Unterdruck im Raum darf den Wert von 4 Pa (4 x 10⁻⁵ bar) nicht übersteigen.
Um einen sicheren Betrieb der Abzugshaube zu gewährleisten, ist daher immer auf eine ausreichende Beilüftung des Raumes zu achten. Bei der Ableitung der Luft nach aussen müssen die nationalen Vorschriften eingehalten werden.

2. ACHTUNG !!

Elektrogeräte können unter gewissen Umständen gefährlich sein!
A) Niemals die Filter kontrollieren, wenn die Küchenhaube in Betrieb ist.

B) Niemals die Lampchen nach längerem Betrieb der Küchenhaube anfassen.

C) Es ist verboten, Speisen unter der Abzugshaube zu flambieren.

D) Offene Flammen sind unbedingt zu vermeiden, da diese die Filter beschädigen und einen Brand verursachen können.

E) Beim Frittieren sind die Speisen ständig zu kontrollieren, um die Entzündung des Öls zu vermeiden.

F) Wird das Netz Kabel dieser Haube beschädigt, muss es in einer vom Hersteller zugelassenen Werkstatt ersetzt werden, da hierzu spezielle Werkzeuge benötigt werden.

G) Vor jeglichen Wartungsarbeiten unbedingt den Netzstecker aus der Steckdose entfernen.

INSTALLATIONSANLEITUNG

• Elektroanschluss

Die Küchenhaube gehört zur Geräteklasse II, daher muss keine der Leitungen geerdet werden. Der Anschluss an das Stromnetz ist folgendermassen durchzuführen
BRAUN = L Leitung
BLAU = Neutrale Linie

Falls nicht vorhanden, muss ein Normstecker mit den auf dem Typenschild angegebenen Werten an das Kabel angeschlossen werden. Wenn die Küchenhaube mit einem Netzstecker ausgestattet ist, muss dieses so installiert werden, dass der Stecker gut zugänglich ist. Beim Direktanschluss an das Stromnetz muss zwischen Gerät und Netz ein der Netzlast und den geltenden Vorschriften entsprechender Mehrpolstecker mit einer Mindestöffnung von 3 mm zwischen den Kontakten installiert werden.

• Das Gerät muss in einem Mindestabstand von 650 mm über einem Kochfeld montiert werden.

Falls ein Verbindungsrohr verwendet wird, das aus zwei oder mehr Teilen zusammengesetzt ist, muss der obere Teil über den unteren gestülpt werden. Auf keinen Fall darf das Abluftrohr der Küchenhaube an ein Rohr angeschlossen werden, in dem Warmluft zirkuliert oder das zur Entlüftung von Geräten verwendet wird, die an eine andere Energiequelle als an Strom angeschlossen sind.

• MONTAGE

Um die Dunstabzugshaube richtig zu montieren müssen folgende Schritte durchgeführt werden:

1. Montage der Dunstabzugshaube unter dem Hängeschrank
2. Wahl der Funktionsweise (Abluft- oder Umluftbetrieb)

• MONTAGE DER DUNSTABZUGSHAUBE UNTER DEM HÄNGESCHRANK

Dieser Gerätetyp muss in ein Paneel oder eine Befestigungsniische eingebaut werden. Zur Befestigung 4 Schrauben benutzen. Diefür das Möbelmaterial geeignet sind. Nach dem Schema in (Abb. 1) vorbereitet. Zum korrekten Einbau muss das Frontpaneel der Haube mit der Hängeschranktür Bündig gebracht werden, danach den Distanzhalter L mit den Schrauben P (Abb 2) regulieren um die hintere Wand des Gerätes an das Montagepaneel anzupassen.

• ABLUFTVERSION

Bei dieser Betriebsweise werden die angesaugten Dämpfe durch die Außenwand oder durch ein Abluftrohr ins Freie geleitet. Zu diesem Zweck

muss ein normgerechtes, nicht entflammendes Rohr mit Durchmesser AE = 120 mm besorgt und an den vorgesehenen Anschlußflansch B (Abb 3) angeschlossen werden.

• Filterversion

Um die Abzugshaube von Abluftbetrieb auf Umluftbetrieb umzustellen, wenden Sie sich für den Kauf der benötigten Aktivkohlefilter bitte an Ihren Fachhändler.

Der Aktivkohlefilter dient dazu die Luft zu reinigen bevor sie wieder in den Raum zurück geleitet wird. Die Filter sind weder waschbar noch regenerierbar und müssen spätestens alle 4 Monate ersetzt werden. Die Sättigung des Filters hängt sehr stark von der Benutzungsdauer des Gerätes, von der Art der zubereiteten Gerichte und von der Regelmässigkeit mit der die Reinigung des Fettfilters durchgeführt wird, ab. Die Filter müssen in die Luftansaugung im Innern der Abzugshaube eingebaut werden indem man sie mit der Luftansaugöffnung zentriert einsetzt und um 90° bis zum Einrasten dreht. Um diesen Arbeitsgang durchführen zu können müß das Gitter G (Abb 2) abgenommen werden. Die Luft wird über ein Verbindungsrohr, das durch das Möbel nach oben führt und nach Anschlußring B (Abb 4) befestigt wird, wieder in den Raum zurückgeführt.

BENUTZUNG UND WARTUNG

• Es wird empfohlen, die Küchenhaube schon vor sämtlichen Kochvorgängen der Speisen einzuschalten.

Es wird weiterhin empfohlen, das Gerät nach Beendigung des Kochvorganges noch 15 Minuten weiterlaufen zu lassen, um die vollständige Entlüftung der Kochdämpfe zu gewährleisten.

Das einwandfreie Funktionieren der Küchenhaube hängt entscheidend von der Sorgfalt ab, mit der die Wartungsarbeiten durchgeführt werden, insbesondere die des Fettfilters und die des Aktivkohlefilters.

• Die Fettfilter haben die Aufgabe, die Fettpartikel in der Abluft zu binden; die starke Verschmutzung hängt daher von der Häufigkeit des Gebrauchs der Küchenhaube ab. Um eine mögliche Brandgefahr zu verhindern, muss der Filter in jedem Fall spätestens alle 4 Monate auf die folgende Weise gereinigt werden.

- Der Abzugshaube die Filter entnehmen und mit Wasser und einem flüssigen Neutralreiniger abwaschen. Wenn notwendig, einweichen lassen.

- Dann gründlich mit lauwarmem Wasser abspülen und abtrocknen lassen

- Die Filter können auch in der Geschirrspülmaschine gewaschen werden.

Nach mehrmaligem Waschen der Aluminiumfilter können Farbveränderungen auftreten. Daraus resultiert jedoch kein Anspruch auf einen kostenlosen Ersatz der Paneele.

• Die Aktivkohlefilter dienen dazu, die Luft zu reinigen, die wieder in den Raum zurück geführt wird. Die Filter sind weder waschbar noch wiederverwendbar und müssen spätestens alle vier Monate ausgetauscht werden. Die Sättigung der Aktivkohle hängt ab von der mehr oder minder langen Benutzungsdauer der Küchenhaube, von der Art der zubereiteten Speisen und von der Regelmässigkeit, mit der die Reinigung des Fettfilters durchgeführt wird.

• Alle auf dem Lüftergehäuse und den anderen Teilen der Haube angesammelten Rückstände sind regelmässig mit Spiritus oder neutralem Flüssigkeitsreiniger ohne Scheuermittel zu entfernen.

FÜR SCHADEN, DIE AUF NICHTBEACHTUNG DER OBEN GENANNTEN ANWEISUNGEN ZURÜCK FÜHREN SIND, WIRD KEINERLEI VERANTWORTUNG ÜBERNOMMEN.

Cher utilisateur

Notre objectif en vous présentant ce manuel c'est de vous offrir notre aide à utiliser le plus efficacement possible nos aspirateurs. Fabriqués dans des installations modernes Avec la dernière technologie et un contrôle strict de la qualité. Avant de vous donner les informations d'utilisation, nous vous recommandons de lire attentivement ce manuel et d'enregistrer pour vous permettre de l'utiliser à nouveau en cas de besoin.

AVANT L'INSTALLATION ET L'UTILISATION

1. Ne pas connecter la sortie de votre d'aspirateur aux cheminées qui sont connectés par les poêles ou les chauffe-eau où les des gaz chauds qui sont en mouvement.
2. La Hauteur entre la surface inférieure d'aspirateur et la cuisinière sera de 65 cm chez les fours électriques, et doit être de 75 cm chez les cuisinières à gaz ou les mix. Sinon, le produit sera définitivement hors de garantie!
3. Veuillez brancher la fiche de l'aspirateur en prise quand les clés de l'utilisateu sur le panneau de commande est en position fermée.
4. Installation et le câblage doivent être effectués par nos revendeurs autorisés. Pour toute autre défaillance notre société ne sera pas responsable
5. On doit faire attention tout le long de montage, que les câbles électriques ne soient pas écrasés. Avant de couper la fiche d'aspirateur, il faut faire un trou pour faire passer la fiche facilement ; c'est de cette façon que l'installation doit être faite. Si le câble électrique est endommagé, il doit être remplacé par des revendeurs autorisés.
6. Si le cordon d'alimentation est endommagé, ce cordon, afin d'éviter une situation dangereuse, devrait être changé par le fabricant ou son agent de service ou de personnel également qualifiés.
7. Aliments inflammables ne doivent pas être cuits sous l'appareil. Il peut provoquer un incendie.
8. Utilisez le tuyau d'évacuation d'air en aluminium. Tuyau reniflard doit être de 120 mm et n'oubliez pas d'insérer une fenêtre à auvent et la sortie extérieure. Coller dehors le diamètre de la conduite que vous utilisez pour la sortie de cheminée (120 mm) sans jamais l'effondrement.
9. N'utilisez pas matériaux légers de filtrage (comme le papier) inflammable sur le filtre
10. Avant de maintenance tirez la fiche de la prise et désactivez l'appareil.
11. Utilisez max fusible 6 ampères pour votre sécurité.

NOTE: Cet aspirateur est produit pour couvrir le fonctionnement de la cheminée avec et sans raccordement

UTILISATION AVEC CHEMINÉE

Il y a des événements sur votre aspirateur. Raccordement à la cheminée sera fait sur cette sortie. Pour cette raison, un adaptateur de cheminée conformément à 120 mm est présenté avec l'aspirateur. Dans la connexion de tuyau de cheminée utilisation du tube en spirale de 120 MM. est recommandé. Raccord de tuyauterie le plus court possible et les coudes pour être moins, sont valables pour le bon fonctionnement de votre aspirateur.

UTILISATION SANS CHEMINÉE

Étagères placard qui peuvent empêcher le tuyau de sortie Chez l'utilisation de « sans cheminée » le ventilateur qui a attiré l'air de sortie l'aide du tuyau fait l'aération dans la cuisine. Il faut insérer une fenêtre à auvent dans la bouche ou découpez de la même taille de votre plafond de placard pour permettre la circulation de l'air dans la cuisine. En moyenne de trois mois changez votre filtre à charbon.

CHANGEMENT DU FILTRE (LAVAGE)

- Retirez le filtre de la cassette en poussant le loquet vers l'intérieur.
- Insérez dans la fente et fixez une part, en laissant l'autre côté dans le loquet de pression.

AVIS IMPORTANT

1. La Hauteur entre la surface inférieure d'aspirateur et la cuisinière sera de minimum 65 cm maximum 75 cm chez les cuisinières à gaz ou les mix. Sinon, le produit sera définitivement hors de garantie!
2. La sortie de la cheminée doit être de même diamètre (non réduire)
3. Ne pas faire fonctionner votre aspirateur sans filtre.
4. Ne changez pas le filtre quand votre aspirateur est en marche.
5. Vous démarrez également l'aspirateur au moment où vous utilisez votre cuisinière
6. Ne pas ouvrir le capot lorsque vous vous sentez une fuite de gaz.
7. Effacez l'aspirateur avec un chiffon tiède savonneux imbibé d'eau et puis essuyez.
8. Vous pouvez utiliser le filtre d'aluminium, au moins une fois de lavage par mois
9. Tous les 2 mois changez la fibre synthétique à huile
10. Changez tous les 3 mois le filtre à charbon importé pour utilisation sans cheminée.
11. Si vous utilisez dans le même temps l'aspirateur et votre fournaise est en cours d'exécution en utilisant les produits suivants, tels que le gaz ou le carburant similaire une ventilation suffisante devrait être dans la chambre.
12. Ne pas laisser les enfants et les personnes handicapées physiques et mentales jouer avec l'appareil.

MONTAGE - INSTALLATION DE MANTEAU DE CHEMINÉE

Sur le dos du manteau de cheminée il y a deux formes de trou à l'accrocher.

1. identifiez le placement où vous l'accrochez directement et soyez sûr plus de 65 cm de hauteur avec la fournaise et marquez les emplacements des trous.
2. Percez cheville Ø8 mm avec perceuse et visser les vis de fixation amour.
3. Accrochez le manteau de cheminée et fixez la suspension vis compresse.
4. il y a deux pièces de cheminée dans le colis du manteau de cheminée. La cheminée courte pour être utilisée pour le réglage de longueur et sera dedans la cheminée longue.
5. Placez les deux cheminées sur le manteau de cheminée faites le réglage de la hauteur de la cheminée en misant de place de cheminée coulisant staturale.

Marquez dans le trou de vis les deux patères qui sont situées derrière la cheminée, percez avec perceuse et accrochez la cheminée sur le mur. Placez la cheminée sur le manteau en coulisant la cheminée longue vers le bas de cheminée courte. Ainsi, l'ensemble de montage sera terminée.

GENERALITÀ

Leggere attentamente il contenuto del presente libretto in quanto fornisce importanti indicazioni riguardanti la sicurezza di installazione, d'uso e di manutenzione.

Conservare il libretto per ogni ulteriore consultazione.

Il apparecchio è stato progettato come cappa aspirante (evacuazione ario alle stamo) o filtrante (riciclo ario all'nterno).

AVVERTENZE PER LA SICUREZZA

1. Fare attenzione se funzionano contemporaneamente una cappa aspirante e un brudatore o un focolare dipendenti dalla na della mbiente ed alimentati da un energia diversa da quella elettrica, in quanto la cappa aspirando toglie alla mbiente la ria di cui il bruciatore o il focolare necessita per la combustione.

La pressione negative nel locale non deve superare i 4 Pa (4 x 10 - 5 bar).

Per un funzionamento sicuro, provvedere quindi ad un opportuna ventilazione del locale.

Per l'evacuazione esterna attenersi alle disposizioni vigenti nel vostro paese.

2. ATTENZIONE !!

In determinate circostanze gli elettrodomestici possono essere pericolosi.

- A) Non cercare di controllare i filtri con is cappa in funzione
- B) Non toccare le lampade dopo un uso protratto della apparecchiatura
- C) E vietato cuocere cibi alla fiamma sotto la cappa
- D) Evitare la fiamma libera, perche dannosa per i filtri e surriscaldat o prenda fuoco
- F) Prima di eff ettuare qualsiasi manutenzione, disinserire la cappa dalla rete elettrica.

ISTRUZIONI PER L'INSTALLAZIONE

● Collegamento elettrico

La apparecchiatura è costruita in classe II, perciò nessun cavo deve essere collegato all'presa di terra.

La lacciatura alla rete elettrica deve essere eseguita come segue.

MARRONE = L linea

BLU = N neutro

Se non prevista, montare sul cavo una spina normalizzata per il carico indicato nella etichetta caratteristiche. Se provvista di spina, la cappa deve essere installata in modo tale che la spina sia accessibile. Nel caso di collegamento diretto alla rete elettrica e necessario interporre tra l' apparecchio e la rete un interruttore onnipolare con apertura minima tra i contatti 3 mm, dimensionato al carico e rispondente alle norme vigenti.

● La apparecchiatura deve essere installata ad un'altezza minima di 650mm dal fornello.

Se dovesse essere usato un tubo di connessioni composto di due o più parti, la parte superiore deve essere all'esterno di quella inferiore. Non collegare lo scario della cappa ad un condotto in cui circoli aria calda o utilizzato per evacuare fumi degli apparecchi alimentati da un'energia di versa da quella elettrica.

● **ATTENZIONE:** se le lampade non dovessero funzionare, assicurarsi che siano del tutto avvitate.

● INSTALLAZIONE

Per installare la cappa in modo corretto deve essere seguito il seguente schema:

1. Montaggio o della cappa nella parte inferiore del pensile
2. scelta della versione (aspirante o filtrante).

● MONTAGGIO DELLA CAPPA NELLA PARTE INFERIORE DEL PENSILE

Questo tipo di apparecchio deve essere incassato in un pensile o in altro supporto. Per il fissaggio utilizzare 4 viti idonee al tipo di mobile, eseguendo i fori seguendo lo schema in (fig 1). Per il corretto montaggio, allineare il frontale della cappa allo sportello del pensile e regolare il distanziere L tramite le viti P (fig 2) poi far coincidere delle posteriormente l'apparecchio al pensile.

● VERSIONE ASPRIANTE

Con questo d'installazione la apparecchiatura scarica i vapori alle termato attraverso una parete perimetrale o canalizzazione esistente. E necessario a tal scopo acquistare, un tubomurale telescopico, del tipo previsto dalle vigenti norme non infiammabili di Ø 120 mm e collegarlo alla fiangia B in dotazione (fig 3).

● VERSIONE FILTRANTE

Per trasformare la cappa da versione aspirante a versione filtrante, richiedere al vostro rivenditore i filtri a carbone attivo.

I filtri al carbone attivo servono o per depurare la ria che verrà rimessa nella mbiente i filtri non sono lavabili o rigenerabili e devono essere sostituiti ogni 4 mesi al massimo. La saturazione del carbone attivo dipende dalla suo più o meno prolungato dello apparecchio, dai tipi di cucina e dalla regolarità con cui viene effettuata pulizia del filtro anti-grasso. I filtri deono essere applicati al gruppo aspirante posto all'nterno della cappa centrandolo ad esso e ruotandolo di 90 gradi fino allo scatto da arresto. Per effettuare questa operazione rimuovere le griglie G (fig 2). L'aria viene rimessa nell'ambiente attraverso un tubo di connessione passante attraverso il mobile e collegato all'anello di raccordo B (fig 4).

USO E MANUTENZIONE

● Si raccomanda di mettere in funzione la apparecchiatura prima di procedere alla cottura di un qualsiasi alimento. Si raccomanda di lasciar funzionare la apparecchiatura per 15 minuti dopo aver terminato la cottura dei cibi, per una vacanza completa della ria vivata.

Il buon funzionamento della cappa è condizionato dalla ssiduità con cui vengono effettuate le operazioni di manutenzione, in modo particolare del filtro anti-grasso e del filtro al carbone attivo. Il filtro anti-grasso ha il compito di trattenere le particelle grasse in sospensione nell'aria, pertanto è soggetto ad intasarsi in tempi variabili relativamente lu so della apparecchiatura.

Il filtro acrilico, che si trova appoggiato alla griglia, va sostituito quando le scritte, visibili attraverso la griglia, cambiano colore e l'inchiostro si espande, il nuovo filtro va applicato in modotale che le scritte siano visibili attraverso la griglia dall'esterno della cappa. Nel caso in cui i filtri acrilici non abbiano le scritte appure siano presenti filtri metallici o a pannello in alluminio, per prevenire il pericolo di eventuali incendi, al massimo dopo 2 mesi è necessario lavare i filtri eseguendo le seguenti operazioni:

togliere il filtro dalla griglia e lavarlo con una soluzione di acqua e detergente liquido neutro lasciando rivire il sporco.

Sciucquare abbondantemente con acqua tiepida, lasciare asciugare, i filtri metallici o a pannello in alluminio possono essere lavati anche in lavastoviglie.

Dopo alcuni lavaggi, se i filtri sono in alluminio o pannello in alluminio, si possono verificare delle alterazioni del colore. Questo fatto non dà diritto a reclamo per l'eventuale loro sostituzione.

In caso di inadempienza delle istruzioni di sostituzione e di lavaggio può esserci il pericolo che i filtri anti-grasso si incendino.

I filtri al carbone attivo servono per depurare la ria che verrà rimessa nella mbiente. I filtri non sono lavabili o rigenerabili e devono essere sostituiti ogni quattro mesi al massimo. La saturazione del carbone attivo dipende dall'uso più o meno prolungato della apparecchiatura, dal tipo di cucina e dalla regolarità con cui viene effettuata la pulizia del filtro anti-grasso

Pulire frequentemente tutti i depositi sul ventilatore e sulle altre superfici, usando un panno inumidito con il cool denaturato o detersivi liquidi neutri non abrasivi.

SI DECLINA OGNI RESPONSABILITÀ PER EVENTUALI DANNI PROVOCATI DALLA INOSSERVANZA DELLE SUDETTE AVVERTENZE

GENERALIDADES

Lea atentamente el contenido del presente libro de instrucciones pues contiene indicaciones importantes para la seguridad en la instalación, el uso y el mantenimiento.

(Consérvelo para un posible consulta posterior.)
El aparato ha sido proyectado como campana de aspiración (evacuación del aire hacia el exterior) o filtrante (recicla el aire en el interior).

A causa de su complejidad y su gran peso se recomienda que la instalación la realice personal especializado.

SUGERENCIAS PARA LA SEGURIDAD

1. Preste atención si funcionan contemporáneamente una campana aspirante y un quemador o una chimenea que toman el aire del ambiente y están alimentados por energía que no sea eléctrica, pues la campana aspirante toma del ambiente el aire que el quemador o la chimenea necesitan para la combustión. La presión negativa del local no debe superar los 4 Pa (4 x 10⁻⁵ bares).

Para un funcionamiento seguro, realice primero una adecuada ventilación del local.

Para la evacuación externa, atégase a las disposiciones vigentes en su país.

2. ATENCIÓN !!

En determinadas circunstancias los electrodomésticos pueden ser peligrosos.

- A) No intente controlar los filtros cuando la campana esté funcionando.
- B) No toque las lámparas después de un uso prolongado del aparato.
- C) Está prohibido cocinar alimentos a la llama debajo de la campana.
- D) Evite las llamas libres, pues resultan perjudiciales para los filtros y pueden provocar incendios.
- E) Controle en todo momento los alimentos fritos para evitar que el aceite caliente prenda fuego.
- F) Antes de realizar cualquier operación de mantenimiento desconecte la campana de la corriente eléctrica.

INSTRUCCIONES PARA LA INSTALACIÓN

● Instalación eléctrica

El aparato está construido en clase II, por lo tanto no se deb e conectar ningún cable a la toma de tierra.

La conexión a la corriente eléctrica debe realizarse de la siguiente manera:

MARRÓN = L línea

AZUL = N neutro

Si no está incluido, monte en el cable un enchuf normalizado para la carga indicada en la etiqueta de las características. Si está provista de enchufe, coloque la campana de tal manera que el enchufe quede en un sitio accesible. En caso de conexión directa a la corriente eléctrica, es necesario interponer entre el aparato y la red un interruptor omnipolar con apertura mínima de 3 mm, adecuado a la carga y que responda a las normas vigentes.

● Debe instalarse el aparato a una altura mínima de 650mm de las homillas.

Si debe usarse un tubo conexión compuesto de dos o más partes, la parte superior debe estar fuera de la parte inferior.

No conecte la descarga de la campana a un conducto en el que circule aire caliente o que sea utilizado para evacuar los humos de aparatos alimentados por una energía que no sea eléctrica.

● INSTALACION

Para instalar la campana de manera correcta debe seguirse el siguiente esquema:

1. Montaje de la campana en la parte inferior del mueble colgante.
2. Elección de la versión.

Montaje de la campana en la parte inferior del mueble colgante

Este tipo de aparato tiene que ser encajado en un mueble colgante o en otro soporte.

Para sujetarlo utilice cuatrotornillos adecuados al tipo de mueble, realice los orificios siguiendo el esquema de fig 1 Para montarla correctamente, ponga en línea el frontal de la campana y la puerta del mueble colgante y regule el distanciador L con los tornillos P (fig2), después hacer que coincidan posteriormente el aparato y el mueble colgante.

Versión aspirante

Con este tipo de instalación el aparato descarga los vapores al exterior a través de una canalización existente. Para ello hay que comprar un tubo mral telescópico del tipo previsto por la normativa vigente, no inflamable de 120mm y encajarlo en la arandela adjunta (fig3).

Versión filtrante

Para transformar la campana de versión aspirante a versión filtrante, solicite a su revendedor los filtros de carbón activo. Los filtros de carbón activo sirven para depurar el aire que volverá a circular en el ambiente. Los filtros no son lavables o regenerables y deben ser cambiados máximo cada cuatro meses. La saturación del carbón activo depende del uso más o menos prolongado del aparato, del tipo de cocina, y de la regularidad con la que se limpia el filtro antigrasa. Los filtros deben colocarse en el bloque aspirante situado en el interior de la campana poniéndolos en el centro de éste y girándolos 90 grados hasta escuchar el clic. Para realizar esta operación, quite la rejilla G (fig2). El aire vuelve a circular en el ambiente a través de un tubo de conexión que pasa a través del mueble y que está unido a la arandela de enlace B (fig4).

USO Y MANTENIMIENTO

● Se aconseja poner en funcionamiento el aparato antes de cocinar cualquier tipo de alimento.

Se aconseja dejar funcionando el aparato durante 15 minutos después de haber terminado de coninar los alimentos, para una evacuación completa del aire viciado.

El buen funcionamiento de la campana depende de asiduidad con la cual se realicen las operaciones de mantenimiento, sobre todo, del filtro antigrasa, o del filtro al carbón activo.

● Los filtros antigrasa sirven para retener las partículas de grasa en suspensión en el aire, por lo tanto se pueden obstruir en un espacio que depende del uso que se haga del aparato. De todas formas para evitar el peligro de posibles incendios, como máximo cada dos meses es necesario limpiar el filtro observando las siguientes operaciones:
-Quite los filtros de la campana y lávelos con una solución de agua y detergente líquido neutro dejando ablandar la suciedad.
-Aclare con abundante agua templada y deje secar.

-Se pueden lavar también los filtros en el lavavajillas

Después de algunas lavados los paneles de aluminio sepuede verificar en los paneles de aluminio posibles alteraciones del color. Esto no da opción a reclamaciones para una posible sustitución de los paneles.

● Los filtros al carbón activo sirven para depurar el aire que volverá a circular en el ambiente. Los filtros no son lavables o recicables y deben ser cambiados máximo cada cuatro meses. La saturación del carbón activo, depende del uso más o menos prolongado del aparato, del tipo de cocina y de la regularidad con la cual se efectúe la limpieza del filtro antigraso.

● Limpie frecuentemente todos los restos de grasa del ventilador y de las otras superficies usando un paño humedo con alcohol etílico o detergentes líquidos neutros no abrasivos.

EL FABRICANTE NO SE HACE RESPONSABLE DE LOS DAÑOS PRODUCIDOS POR EL INCUMPLIMIENTO DE ESTAS ADVERTENCIAS.

GENERALIDADES

Leia cuidadosamente o conteúdo do presente manual já que este fornece indicações importantes referentes à segurança de instalação, de uso e de manutenção. Converter var o manual para qualquer outro idioma.

O aparelho foi projetado como coifa aspirante (evacuação de ar para o exterior) ou filtrante (recirculação de ar interno).

ADVERTÊNCIAS PARA A SEGURANÇA

1. Prestar atenção se estão funcionando contemporaneamente uma coifa aspirante e um queimador ou um fogão dependentes do ar ambiente e alimentados por uma energia que o queimador ou o fogão necessitam para a combustão.

A pressão negativa no local não deve ser superior a 4 Pa (4 x 10⁻⁵ bar).

Para um funcionamento seguro, providenciar uma oportuna ventilação do local.

Para a evacuação externa, ater-se às disposições vigentes no seu País.

2. ATENÇÃO !!

Em determinadas circunstâncias os eletrodomésticos podem ser perigosos.

- A) Não verificar os filtros com a coifa em operação.
- B) Não tocar as lâmpadas após um uso prolongado do aparelho.
- C) É proibido cozinhar alimentos diretamente na chama sob a coifa.
- D) Evitar a chama livre pois é danosa para os filtros e porque pode causar incêndios.
- E) Verificar constantemente os alimentos fritos para evitar que o óleo se super aquecido se incendie.
- F) Antes de efetuar qualquer manutenção, desligar a coifa da rede elétrica.

ISTRUÇÕES PARA A INSTALAÇÃO

• Conexão elétrica

O aparelho é construído em classe II, portanto nenhum cabo deve ser ligado à tomada de terra.

A ligação à rede elétrica deve ser feita como segue:

MARRON = L linha

AZUL = N neutro

Se não for prevista, montar no cabo uma tomada normalizada para a capacidade indicada na etiqueta características. Se tiver a tomada, a coifa deve ser instalada de maneira tal que a tomada seja acessível.

Em caso de conexão direta à rede elétrica é necessário interpor entre o aparelho e a rede um interruptor unipolar com abertura mínima entre contatos de 3mm, dimensionado para a carga e de acordo com as normas vigentes.

• O aparelho deve ser instalado a uma altura mínima de 650mm de fogões.

Tendo que ser usado um tubo de conexão composto de duas ou mais partes, a parte superior deve ficar externamente àquela inferior.

Não conectar a descarga da coifa a um duto pelo qual circule ar quente ou utilizado para evacuar fumos de aparelhos alimentados por uma energia que não é elétrica.

ATENÇÃO: se as lâmpadas não funcionarem, verifique se estão bem atarraxadas.

• INSTALAÇÃO

Para instalar a coifa de maneira correcta deve ser o seguinte esquema:

1. Montagem da coifa na parte inferior do armário pênslil.
2. Escolha da versão (aspirante ou filtrante)

MONTAGEM DA COIFA NA PARTE INFERIOR DO ARMÁRIO PÊNซิล

Este tipo de aparelho deve ser encaixado a um armário pênsil em outro suporte. Para a fixação utilizar 4 parafusos adequados ao tipo de móvel, executando os furos de acordo com o esquema da fig. 1. Para a correta montagem, alinhar a parte frontal da coifa à porta do armário

pênsil e regular o distanciador L por meio dos parafusos P (fig. 2), depois, fazer coincidir o aparelho ao armário pênsil no lado detrás.

Versão aspirante

Com este tipo de instalação, o aparelho descarrega os vapores para o exterior por meio de uma parede perimetral ou canalização existente. Para tanto é necessário adquirir um duto telescópico, de tipo previsto nas normas vigentes, não inflamável de \varnothing 120mm, elíptico à flange B em dotação (fig. 3).

Versão filtrante

Para transformar a coifa de versão aspirante em versão filtrante, solicitar ao seu revendedor os filtros de carvão ativado.

Os filtros de carvão ativado servem para depurar o ar que será recirculado no ambiente. Os filtros não são laváveis ou regeneráveis e devem ser substituídos a cada 4 meses no máximo. A saturação do carvão ativado depende do uso mais ou menos prolongado, do aparelho, do tipo de cozinha e da regularidade com que é efetuada a limpeza do filtro anti gordura. Os filtros devem ser aplicados ao grupo aspirante, que se girando-os de 90° até que se sinta o engate. Para executar esta operação remover a grelha G (fig. 2). O ar é recirculado ao ambiente através de um tubo de ligação que passa através do móvel e é ligado ao anel de junção B (fig. 4).

USO E MANUTENÇÃO

• Recomenda-se por o aparelho em funcionamento antes de proceder ao cozimento de qualquer tipo de alimento.

Recomenda-se deixar o aparelho em funcionamento por pelo menos 15 minutos após terminado o cozimento dos alimentos, de maneira a permitir uma evacuação o completa do ar viciado.

Obom funcionamento da coifa fica condicionado pela assiduidade com a qual são efetuadas as operações de manutenção, particularmente do filtro anti-gorduras e do filtro de carvão ativado.

• Os filtros anti-gorduras tem a função de captar as partículas de gordura em suspensão no ar, portanto, estão sujeitos a entupimentos em tempos variáveis em função do uso do aparelho.

Em todo o caso, para prevenir o perigo de eventuais incêndios, no máximo a cada 2 meses, é necessário limpar o filtro executando as seguintes operações:

-Tirar os filtros da coifa e lavá-los com uma solução de água e detergente líquido neutro, permitindo a saída da sujeira;

-Enxaguar em grande quantidade de água morna e deixar secar.

-Os filtros também podem ser lavados em máquina de lavar louças. Após al gumes lavagens dos painéis de alumínio, podem ser verificadas alterações na cor dos mesmos. Este fato não dá direito a reclamações para eventual substituição dos painéis.

• Os filtros de carvão ativado servem para depurar o ar que será reintroduzido no ambiente. Os filtros não são laváveis ou regeneráveis e devem ser substituídos a cada quatro meses no máximo. A saturação do carvão ativado depende do uso mais ou menos prolongado do aparelho, do tipo de cozinha e da regularidade com que é efetuada a limpeza do filtro anti-gorduras.

• Limpar com frequência todos os depósitos no ventilador nas demais superfícies utilizando um pano umedecido em álcool desnatado ou detergentes líquidos neutros não abrasivos.

DECLINA-SE DE QUALQUER RESPONSABILIDADE POR EVENTUAIS DANOS PROVOCADOS PELA INOBSERVÂNCIA DAS ADVERTÊNCIAS ACIMA

Beste Gebruiker

Wij presenteren jou deze handleiding om te verzekeren dat je onze afzuigapparaten gemaakt volgens geavanceerde technologie binnen onze moderne faciliteiten en op de markt gebracht na strenge kwaliteitscontroles op de meest efficiënte wijze kunt gebruiken.

Wij raden u aan om deze handleiding zorgvuldig te lezen en hem bij de hand te houden om het zo nodig nog een keer te raadplegen voorafgaand aan het contacteren van de klantenservice.

HANDELINGEN VOORAFGAAND AAN DE INSTALLATIE EN GEBRUIK

1. Verbind de uitgang van het afzuigapparaat niet aan buizen op plekken waar zulke toestellen als kookstellen en heetwatertoestellen zijn verbonden en waar circulatie van hete gassen plaatsvindt.
 2. Voor de elektrische kookstellen moet de afstand tussen de onderkant van het afzuigapparaat en de bovenkant van het kookstel 65 cm zijn, voor gaskookstellen of kookstellen die gemengde brandstof gebruiken is dat 75 cm. Anders zal het product niet meer onder de garantie vallen!
 3. Steek de stekker van het afzuigapparaat in het stopcontact wanneer alle schakelaars op het bedieningspaneel in gesloten positie zijn.
 4. Installatie en bekabeling moet worden uitgevoerd met behulp van onze bevoegde dienst. Ons bedrijf is niet aansprakelijk voor storingen die zijn ontstaan vanwege installatie door derden.
 5. Let op dat de stroomkabel niet in elkaar gedrukt wordt en niet beschadigd is tijdens de installatie. Een gat waardoor de stekker van het afzuigapparaat makkelijk kan passen moet makkelijk open kunnen gaan zonder de kabel te snijden en de installatie moet op deze wijze uitgevoerd worden. Indien de stroomkabel beschadigd is, moet deze vervangen worden door onze bevoegde dienst.
 6. Indien het netsnoer beschadigd is, moet dit snoer vervangen worden door de fabrikant of zijn service dienst of het andere gelijkwaardig gekwalificeerde personeel om gevaarlijke situaties te voorkomen.
 7. Flamberen onder het apparaat is ten zeerste afgeraden. Dit kan brand veroorzaken.
 8. De luchtafvoerbuis moet van aluminium zijn. De afvoerbuis moet 120 mm lang zijn en de ventilatieklep moet geassembleerd worden aan de afvoer aan de buitenkant. Plaats de buis voor de schoorsteenafvoer naar buiten zonder de diameter van de buis te vernauwen (120 mm).
 9. Gebruik alleen brandwerend filtermateriaal (geen papier) op de filter.
 10. Zet het toestel uit en trek de stekker uit het stopcontact voor aanvang van de onderhoudsprocedure.
 11. Gebruik zekering van maximaal 6 ampère voor eigen veiligheid.
- OPMERKING: Dit afzuigapparaat is geschikt om mee te werken zowel met als zonder schoorsteenverbinding.

GEBRUIK MET SCHOORSTEEN

Het afzuigapparaat heeft een luchtuitgang. De schoorsteen zal met deze luchtuitgang verbonden worden. Een schoorsteen adapter geschikt voor 120 mm diameter wordt samen met het afzuigapparaat geleverd. We raden het aan om de spiraalbuis met 120 mm diameter te gebruiken. Voor efficiënte werking van het afzuigapparaat moet de buisverbinding zo kort mogelijk zijn en zo weinig mogelijk hoeken bevatten.

GEBRUIK ZONDER SCHOORSTEEN

Planken in de kast of het kastplafond die in de weg van de uitlaatpijp zitten, moeten worden gesneden volgens de afmetingen om de luchtventilatie in de keuken te waarborgen. De afgezogen lucht gaat door het afzuigapparaat naar de keuken zonder schoorsteen. Een afzuigklep moet worden geïnstalleerd bij de opening van de pijp op de gevel. Vervang de koolstoffilter ongeveer één keer per 3 maanden.

FILTERVERVANGING (WASSEN)

* Verwijder de filtercassette door de grendels naar binnen te drukken.

* Neem de filtercassette en haal de filter eruit door aan de voorkant tegen de filter aan te drukken. De filter komt er aan de achterzijde uit.

BELANGRIJKE OPMERKING

1. Voor de elektrische kookstellen moet de afstand tussen de onderkant van het afzuigapparaat en de bovenkant van het kookstel 65 cm zijn, voor gaskookstellen of kookstellen die gemengde brandstof gebruiken is dat 75 cm. Anders zal het product niet meer onder de garantie vallen!
2. Plaats de schoorsteenuitgang in dezelfde diameter (zonder het te vernauwen).
3. Gebruik het afzuigapparaat niet zonder filter.
4. Vervang de filter niet terwijl het afzuigapparaat aan staat.
5. Gebruik het afzuigapparaat terwijl je het kookstel gebruikt.
6. Doe het afzuigapparaat niet open als je een gaslek ruikt.
7. Stof het afzuigapparaat met een warm nat lapje met schoonmaakmiddel af en droog het af.
8. Je kunt de aluminiumfilter gebruiken door hem minstens één keer per maand te wassen.
9. Vervang de oliefilter van synthetische vezels één keer per 2 maanden.
10. Vervang de koolstoffilter één keer per 3 maanden bij gebruik zonder schoorsteen.
11. Er moet genoeg ventilatie in de ruimte zijn als het afzuigapparaat tegelijk gebruikt wordt met andere producten die op gas of andere brandstof werken.
12. Maak zeker dat kinderen en mensen met lichamelijke en geestelijke beperkingen geen gebruik maken van dit toestel.

BEVESTIGING EN INSTALLATIE VAN DE AFZUIGKAP

Er zijn twee tekens met aangebrachte oogjes op de achterkant van de afzuigkap om de kap op te hangen.

1. Bepaal de plek waar de kap bevestigd moet worden. Het moet een glad oppervlak zijn op de hoogte van 65 cm boven het kookstel. Markeer de plekken waar gaten in moeten komen.
2. Gebruik een Ø8 mm boor om te boren en steek de schroeven met behulp van plugjes.
3. Hang de afzuigkap op door hangschroeven te gebruiken en bevestig hem goed op zijn plaats.
4. Er liggen twee pijpen in het pakket bij de afzuigkap. De kortere pijp is bedoeld voor het bepalen van de hoogte en hij zal in de langere pijp worden geplaatst.
5. Plaats beide pijpen tegelijk op de afzuigkap. Pas de pijphoogte aan door de kortere pijp aan de binnenzijde naar boven te schuiven.

Boor waar twee tekens met oogjes op de achterkant van de afzuigkap aangebracht zijn en hang de afzuigkap aan de muur door plugjes en schroeven te gebruiken. Plaats de langere pijp op de afzuigkap door het in de kortere pijp te schuiven. Op deze manier zal de montage van de afzuigkap klaar zijn.

KÄNNETECKEN

Läs innehållet detta instruktionshäfte noga då det tillhandahåller viktig information vad beträffar säkerheten vid installation, användning och underhåll. Spar häftet för eventuella framtida konsultationer. Apparaten har utformats antingen som utslutningskåpa (extern luftevakuering) eller filterkåpa (intern luftrecirkulation).

SÄKERHETSFORESKRIFTER

1. Var uppmärksam om utslutningskåpan fungerar samtidigt som en brännare eller eldhård som är beroende av omgivningsluften i rummet och som drivs med annan typ av energi än elektrisk energi, eftersom utslutningskåpan suger upp luft från rummet som brännaren eller eldhården är i behov av för sin förbränningsprocess.

Undertrycket i lokalen får inte överskrida 4 Pa (4 x 10⁻⁵ bar). För att garantera säkerheten rekommenderas därför en god ventilation av lokalen.

Vad beträffar det omvändiga utsläppet skall de i det aktuella landet gällande normerna och föreskrifterna respekteras.

2. VARNING !!

Elektrisk a hushållsmaskiner kan under vissa omständigheter medföra risker.

- Kontrollera aldrig filtren som kåpan är i funktion**
- Rör inte lamporna om apparaten varit i funktion under en längre tid.**
- Det är förbjudet att grilla mat över öppen låga under kåpan**
- Undvik öppen låga, då sådan är skadlig för filtren och utgör brandrisk.**
- Vid fritrykknokning mästepispen över vakas kontinuerligt för att undvika att oljan överhettas och tar eld.**
- Innan någon typ av underhållsarbete genomförs måste kåpan kopplas ifrån det elektriska nätet.**

INSTALLATIONSINSTRUKTIONER**• Elanslutning**

Apparaten är av typklass II, och inga kablar skall därför jordanslutats.

Nätanslutningen skall utföras på följande sätt:

BRUN = L fas

BLÅ = N nolla

Om kabeln inte redan är försedd med en sådan skall en standard stickpropp, avsedd för den på märkplåten angivna belastningen monteras.

Om kontakt finns skall kåpan installeras så att denna kontakt är tillgänglig.

I det fall apparaten ansluts fast till nätet, skall man montera en flerfasig strömbrytare mellan apparaten och ellutaget, med ett minst 3 mm brett luftgap mellan kontakterna, som är avsett för den aktuella belastningen och uppfyller gällande normer.

- Apparaten skall installeras på minst 650 mm höjd från. I det fall ett anslutningsrör används som består av två eller flera delar, måste den övre av delarna träs utanpå den undre delen. Anslut inte kåpans utloppsrör till luftkanaler i vilka varmluft cirkulerar, eller kanaler som används för att evakuera rök från apparater som drivs med annan typ av energi än elektrisk energi.

OBJS: Om lampornainteskulle fungera, skall man kontrollera att det är iskruva-de i botten.

• INSTALLATION

Fören korrekt installation av kåpan skall nedanstående schema följas:

1. Montering av kåpan i underkanten på skåpet
2. Väl av version (uppsugning eller filter)

1. Montering av kåpan i underkanten på skåp

Denna typ av apparat skall monterats i skåp eller annan typ av stomme. Fyra skruvar som passar typen av material skall användas för att fixera apparaten i hålen enligt schemat på (fig 1). Kåpans front skall riktas i linjemed skåpdörren och distanslisten L skall anpassas med hjälp av skruvarna P (fig 2). Justera därefter apparaten i bakkanten,

• Uppsgugande version

Vid denna typinstallation släpper apparaten utangoma utomhus genom hål i väggen eller redan existerande kanal. Ett teleskopiskt väggrör måste för detta årländbart och har en diameter på 120 mm. Røret skall anslutas till den medföljande flansen B (fig 3).

• Filterversion

För att omvandla uppsugnings versionen till en filterversion, skall en återförsäljare kontaktas för köp av aktiva kofiltre.

De aktiva kofiltren renar luften som sedan åter leds ut i lokalen. Filtren kan inte vattas eller rensas för återanvändning och måste bytas ut minst var 4:e månad. Det aktiva koets mättningsgrad beror på hur ofta kåpan genom att rotera dem 90 grader fylls de kooplast i. Avlägsna galler G (fig 2) innan arbetet utförs. Luften släpps ut i lokalen genom ett anslutningsrör som passerar genom skåpet och som är anslutet till kopplingsringen B (fig 4).

ANVÄNDNING OCH UNDERHÅLL

- Det är tillrådligt att sätta apparaten i funktion innan någon typ av matlagning förekommer.

Det är tillrådligt att låta apparaten fungera i ytterligare 15 min. efter matlagningen, för att eliminera allt matos.

Kåpens goda funktion beror på hur ofta underhållsarbetet utförs, i synnerhet vad beträffar fettfiltret och det aktiva kofiltret.

- Fettfiltren renar luften från fettpartiklar, vilket innebär att de gror igen efter viss tid, beroende på användningen av apparaten.

Det är under alla händelser nödvändigt att efter högst 2 manaders användning rengöra filtret genom att utföra följande underhåll.

- Avlägsna filtren från kåpan och tvätta dem med neutralt flytande rengöringsmedel och vatten så att smutsen löses upp.

- Skölj noga med ljummet vatten och låt torka

- Filtren kan även tvättas i diskmaskin.

Efter ett antal rengöringar av aluminium filtren kan färgförändringar förekomma. Detta ger ingen rätt till klagomål eller ersättning av ramana.

- De aktiva kofiltren renar luften som sedan åter leds ut i lokalen. Filtren kan inte tvättas eller rensas för återanvändning och måste bytas ut var 4:e månad . Det aktiva koets mättningsgrad beror på hur ofta fettfiltret rengörs.

- Rengör fläktens och närliggande ytor regelbundet med en trasa som fuktats med denaturerad sprit eller neutralt flytande rengöringsmedel utan slipverkan.

TILLVERKAREN FRÅNSÄGER SIG ALLT ANSVAR FÖR EVENTUELLA SKADOR SOM ORSAKTS P. G. A. ATT OVANSTÅENDE INSTRUKTIONER INTE RESPEKTERATS

GENERELT

Les denne bruksanvisningen nøye. Her gis viktig informasjon angående sikker installering, bruk og vedlikehold av apparatet. Ta vare på bruksanvisningen for fremtidige behov. Apparatet er en ventilator som fører luften ut (utvendig avløp) eller filtrerer / resirkulerer den.

SIKKERHETSINFORMASJON

1. Vær forsiktig dersom en vifte med utvendig avløp benyttes i samme rom som en brenner eller en ovn som ikke går på elektrisk strøm, da viften trekker ut luften brenneren eller oven trenger til forbrenningen. Det negative trykket i rommet må ikke overstige 4 Pa (4 x 10⁻⁵ bar). For sikker bruk må man derfor sørge for tilstrekkelig ventilasjon av lokalet. Avtrekket skal utføres i henhold til gjeldende forskrifter, ventilasjon av lokalet.

2. ADVARSEL !!

Hu sholdningsapparater kan være farlige i visse situasjoner.

- Ikke kontroller filterne mens ventilatoren er i funksjon
- Berør ikke isypærne når apparatet har vært i funksjon over lengre tid.
- Flamber aldri mat under ventilatoren
- Unngå åpen flamme : det kan skade filterne og føre til brann
- Ved frylitrsteking må du være tilstede hele tiden og passe på at ikke øjen overopphetes og tar fyr.
- Før dett foretas noen form for vedlikehold på ventilatoren, må den frakobles strømmettet.

INSTALLASJONSVEILEDNING**• Elektrisk tilkobling**

Apparatet er fremstilt i klasse II, ingen leder skal derfor kobles til jord. Tilkobling til strømmettet utføres på følgende måte

BRUN = L strømførende
BlÅ = N nulleleder

Hvis strømmledningen er uten plugg, monteres en plugg av oppgitt type og fargeskiltet. Dersom den er utstyrt med plugg, må ventilatoren monteres slik at pluggen er tilgjengelig. Ved direkte tilkobling til strømmettet, må det monteres en flerpolet bryter med en kontaktpåning på minst 3 mm mellom apparatet og strømmettet. Bryteren skal være tilpasset strømfyrken og i overensstemmelse med gjeldende normer.

• Apparatet må installeres i en høyde av minst 650 mm fra toppen. Dersom det benyttes en avtrekkskanal besta ende av to eller flere deler, skal den øvre delen tres utenpå den nedre. Koble ikke ventilatoravtrekket til et rør der det passerer varmluft eller røyk fra apparater som ikke gar på strøm.

OBS: Dersom lampene ikke skullefungere, skal man kontrollere at de er skrudd fast i bunnen.

• MONTERING AV VIFTEN PÅ UNDERSIDEN AV VEGGSKAP

Det børes 4 hull med en diameter på 6mm nedersti skapet som vist påtegningen fig 3.

Viften monteres under skapet med 4 skruer som passer til den typen skap.

Apparatet har toluftganger er forover og en på baksiden. Dekan begge brukes alt etter kundens behov. Viften leveres med en forbindelsesring (C) som forbindelsesstykket forbindes til og en propp (A) som settes i den luftgangeren som ikke brukes.

• INSTALLASJON

For korrektinstallasjon av ventilatoren, følg punktene under:

- Montering av ventilatoren i et kjøkkenskap.
- Valg av versjon (medut vendig avløp eller resirkulering).

MONTERING AV VENTILATOREN I ET KJØKKESKAP

Denne ventilatortypen skal byggesinn i undersiden av et kjøkkenskap eller tilsvarende. Til montering benyttes 4 skruer som egner seg til dette formål. Laghull ifølge malen (fig 1) Korrekt montering skjer ved å stille forsiden av ventilatoren kant i kant med doren på kjøkkenskapet og regulere avstandsstykket L ved hjelp av skruene P (fig 2) slik at baksiden av apparatet i flukt med baksiden av kjøkkenskapet.

• VERSJON MED UTVENDIG AVLØP

Med denne typen installasjon vil apparatet føre damp og matos ut i frukt gjennom et hull i vegg eller en avløpskanal. Det må anskaffes et teleskopisk avløpsrør i samsvar med gjeldende forskrifter, dvs. brannsikrert og med Ø 120 mm Koble røret til vedlagte overgangsstykke B (fig 3).

• FILTERVERSJON

Hvis versjonen med utvendig avløp skal omgjørestil filterversjon, må du kjøpe filtre med levende kull hos forhandleren.

Kulfiltrerens funksjon er å rense luften som deretter før es ut i rommet igjen. Filterne kan ikke vask es eller brukes om igjen og må skiftes ut minst hver 4 måned. Hvor raskt kulfiltrerene blir skitne avhenger av hvor ofte og lenge ventilatoren brukes, av komfyrtypen ogav hvor ofte fettfilteret blir rengjørt. Filterne skal plasseres på vifteenheten som er plassert inne i ventilatoren. Fjern først ristene G (fig 2). Midtstill dørretter filterne og dreiden 90 grader til de smekker på plass. Luften føres ut i rommet gjennom et rør som passerer gjennom skapet og er koblet til koblingsringen B (fig 4).

BRUK OG VEDLIKEHOLD

• Apparatet bør alltid settes igang før matlagingen starter. Det anbefales å la viften virke i 15 minutter etter at matlagingen er avsluttet, slik at all matos blir fjernet.

For at viften til enhver tid skal virke tilfredsstillende, er det viktig at man utfører vedlikeholdet regelmessig. Spesi elt gjelder dette fettfilteret og kulfiltreret.

• Fettfilterens oppgave er å fjerne fettpartiklene i kuften. Filterne vil derfor med tiden bli skitne, avhengig av hvor ofte apparatet brukes.

I alle tilfeller er det nødvendig å rengjøre disse filterne etter maks. 2 måneder for å unngå fare for braan.Gå frem på følgende måte.

- Ta filterne ut av viften og legg dem i bløtt vann tilsatt et flytende, nøytral renhjøringsmiddel. Vent til fett har løst seg opp.

- Skyll omhyggelig med lukket vann og la filterne tørke.

- Filterne kan også vaskes i oppvaskmaskin.

Det kan hende aluminium spalatenes far en litt annen farge etter at de har blitt vasket noen ganger. Dette girimidlertid ikke rett til en eventuell utskifting i garantitiden.

• Kulfiltrerens renser luften før den føres ut i rommet igjen. Filterne kan ikke vaskes eller brukes om igjen, og må skiftes ut minst hver 4 måned. Hvor raskt kulfiltrerene blir skitne avhenger av hvor ofte viften brukes, hva slags mat som tilberedes og hvor ofte fettfilteret rengjøres.

• Fjern regelmessig alt fett på viften og andre overflater ved hjelp av en klut fuktet med sprit eller et nøytral, flytende rengjøringsmiddel som ikke lager riper.

PRODUSENTEN FRASKRIVER SEG ETHVERT ANSVAR FOR SKADER SOM SKYLDES AT OVENNEVNT RETNINGSLINJER IKKE ER BLITT FULGT

GENERELLE OPLYSNINGER

Læs indholdet i denne vejledning omhyggeligt eftersom den giver vigtige oplysninger om sikkerhed under installation, brug og vedligeholdelse. Opbevar vejledningen til senere brug. Apparatet er udviklet som emhætte (udsugning af luft) eller som filter (intern luftcirkulation).

SIKKERHED SAD VARSLER

1. Udvis forsigtighed hvis der samtidigt er en emhætte og en brænder eller en varmekilde i funktion, der afhænger af den omgivende luft eller er forsynet med en energi, der ikke er elektrisk, fordi emhætten fjerner den luft fra omgivelserne, som brænderen eller varmekilden har behov for til forbrændingen.

2. Det negative tryk i lokalet må ikke overskride 4 Pa (4 x 10⁻⁵ bar) For at opnå sikker funktion skal man således sørge for korrekt ventilation af lokalet.

H ved angår udforslet til de eksterne omgivelser skal man overholde de gældende nationale regler.

2. ADVARSEL !!

Under visse omtætnigheder kan husholdningsapparater være farlige.

- Forsøg ikke at kontrollere filterne med hættens i funktion
- Rør ikke ved lamperne, når apparatet har været tændt i længere tid.
- Det er forbudt at flambe madvarer under hættens.
- Undgå at laden flammen være tændt uden gryder eller andet ovenpå; dette vil være beskadigende for filterne og eventuelt kunne forårsage brand.
- Hold iltrestegning konstant under overvågning forat undgå, at olien opledes for meget og bryder i brand
- Inden der udføres vedlige holdelse afenhvortype skal man afbryde hættens tra el-nettet.

INSTALLERING

● Elektrisk tilslutning

Apparatet er bygget i klasse II og derfor skal der ikke tilsluttes Nulog kabel til jordforbindelsen.

Tilslutning til el-nettet skal udføres på følgende måde:

BRUN = L linje

BLÅ = N neutral

Hvis det ikke allerede forefindes skal man montere et standardstik for den forsyning der er angivet på oplysningsetiketten. Hvis stikket findes skal hættens installeres på en sådan måde, at det er tilgængeligt.

I tilfælde af direkte tilslutning til el-nettet er det nødvendigt at bringe en flerpolet afbryder mellem apparatet og nettet, med en minimumsafstand mellem kontakterne på 3 mm, og med de rette dimensioner for forsyningen, samt i overensstemmelse med de gældende regler.

● Apparatet skal installeres i en højde på mindst 650 mm fra Hvis der anvendes forbindelsesrør der består af to dele eller flere dele, skal den overste del veare udenfor den nederste.

Tilslut ikke hættens udslip til lederør, hvor der cirkulerer varm luft, eller som er an vendt til bortføring af røg fra apparater, der forsynes med en energi, der ikke er elektrisk.

BEVÆRK: Hvis lysene ikke virker, bør man sikre sig at pærene er skruet ordentligt fast.

● MONTERING AF EMHÆTTE PÅ UNDERSIDEN AF SK AB

Der bores 4 huller med en diameter på 6mm nederst skabet som vist påtegningen fig 3.

Emhætten monteres under skabet med 4 skruer, som passer til typen af møbel.

Apparater forsynet medtolluftudgange en foroven og en på bagsiden Dekan begge brugesalt efter kundensbehov. Emhætten leveres med en forbindelsesring (C), til hvilken forbindelsesstykket forbindes og en afløbingsprop (A), som indsættes i den luftudgang, som ikke bruges.

● INSTALLATION

Ved installation af hættens skal nedenstående fremgangsmåde følges.

- Montering af hættens på nederste del af stativet.
- Valg af versionen (sugende eller filtrerende).

Montering af hættens på nederste del af hylden.

Denne type apparat skal sættes ind ved en hyldes eller anden støtte Til fastgørelse skal man bruge 4 skruer, der er egnet til møbletype, og bore hullerne i overensstemmelse med oversigten på (fig 1) For at udføre monteringen korrekt skal man stille hættens forside på ret linje med hyldens lave ogindstille afstandsstykket L ved hjælp af skrue P (fig 3).

● Sugende udgave

Ved denne installationstype udstøder apparatet dampene udenfor gennem en ydervæg eller en allerede eksisterende kanalisering. Det er til dette formål nødvendigt at købe et teleskop-murrør af en type, der er i overensstemmelse med de gældende regler (ikke anteanmeldelig) på Ø 120 mm, og herefter forbinde den til flangen B der følger medleveringen (fig 3).

● Filtrerende udgave

For at ændre hættens fra at fungere som sugenhed til at fungere som filterenhed skal De rette hændelse til Deresforhandler for at fa de aktive kulfiltre.

De aktive kulfiltre har til opgave at rense den luft, der sendes tilbage til omgivelserne. Filtreren kan ikke vaskes eller genbruges ogskal udskiftes mindst hver 4. måned. Mætningen af det aktive kul afhænger af hvor længe apparatet er i funktion, af køkkenetstypen ogden hyppighedhvormed filtret til modvirkning af fedtafsættelse renses. Filtrere skal passættes sugenheden i hættens og skal centreret i samme og drejes 90 grader indtil blokering For at kunne udføre denne handling skal man fjere ristene G (fig 2) Luften sendes tilbage til omgivelserne gennem et forbindelsesrør, der passerer gennem møblet og er forbundet til samleringen B (fig 4).

BRUG OG VEDLIGEHOLDELSE

● Det anbefales at man sætter apparatet i funktion inden man begynder tilberedning af madvarer.

Det anbefales at man lasser apparatet fungere i 15 minutter efter at maden er blevet tilberedt, for at den mættede luft kan blive fjernet helt Korrekt funktion af emhætten afhænger af hvor ofte der udføres vedligeholdelse, dette gælder specielt for filtret til modvirkning af fedtafsættelse og det aktive kulfiltre.

● Filtrere til modvirkning af fedtafsættelse har til opgave at tilbageholde

de fedtpartikler, der befinder sig i luften, og derfor vil den der forlber inden disse filtre tilstoppes variere alt efter hvor ofte apparatet anvendes Under alle omstændigheder skal man - for at forhindre brandfare- rensesiltret efter højst 2 måneder ved at fjerne nedenstående fremgangsmåde:

- Fjern filterne fra emhætten og vask dem med en opløsning af vand ogfyldende neutralt vaskemiddel for at fjerne smavet.
- Skyld grundigt efter med lukket vand oglad filterne tørre.
- Filtrene kan også vaskes i opvask emaskinen.
- Efter nogle afvaskninger af aluminium panelele kan derforekomme farveændring. Denne omstændighed giver ikke ret til eventuel udskiftning af panelerne.

● De aktive kulfiltre har til opgave at rense den luft der sendes tilbage

i lokalet. Filtrere kan ikke vaskes eller genbruges ogskal udskiftes efter højst fire måneder. Mætningen af det aktive kul afhænger af den mere eller mindre længevarende anvendelse af apparatet, af køkkentypen, og af den hyppighed hvormed der udføres rengøring af filtret til modvirkning af fedtafsættelse.

● Rengør hyppigt afsætteser på ventilatoren og de andre overflader

ved hjælp af en klud fugtet med denatureret alkohol eller neutralt vaskemiddel i væskeform, der ikke indeholder silbende stoffer.

FABRIKANTEN FRALÆGGER SIG ETHVERT ANSVAR FOR SKADER FORÅRSAGET AF MANGLENDE OVERHOLDELSE AF OVENSTÅENDE ADVARSLER

YLEISTÄ

Lue ohjekirja huolellisesti, sillä se sisältää tärkeää tietoa laitteen turvallisesta asennuksesta, käytöstä ja huollosta. Säilytä ohjekirja tulevaa tarvetta varten. Laitte on suunniteltu liesituulettimiksi (ulkoinen poisto) tai suodattimiksi (sisäilman kierrätys).

TURVAOHJEITA

1. Erityistä huomiota tulee kiinnittää siihen, ettei liesituuletin ole käytössä samanaikaisesti kuin tulipesä tai liesi, jotka ovat riippu vaisia huoneilmasta ja jotka käyttävät jotain muuta energianlähdettä kuin sähköä. Liesituuletin poistaa huoneilasta ilmaa, jota tulipesä tai liesi tarvitsevat polttamiseen.

Huoneilman negatiivinen ilmanpaine ei saa ylittää 4 Pa (4 x 10 - 5 bar).

Huoneilman on siis tuuletettava asianmukaisesti tuulettimen toiminnan varmistamiseksi.

Ulkoista poistoa koskien tulee noudattaa asianomaisessa maassa voimassaolevia määräyksiä.

2. HUOMIO !

Kotitalouskoneet voivat olla vaarallisia tietyissä olosuhteissa.

A) Suodattimia ei saa yrittää säätää tuulettimen ollessa käytössä

B) Lamppuhin ei saa koskea laitteen pitkäaikaisen käytön jälkeen

C) Tuulettimen alla ei saa valmistaa liekitettyjä ruokia

D) Tulen polttam ista muuten kuin ruoanlaiton yhteydessä tulisi välttää, sillä se vahingoittaa suodattimia ja voi aiheuttaa tulipalon

E) Valmistettaessa paistettuja ruokia tulee ruokaa koko ajan vartioida, jotta ylikuumentunut öljy ei syty palamaan
F) Tuuletin on irrotettava sähköverkosta ennen huoltotoimenpiteiden aloittamista

ASENNUSOHJEET

Sähköinen liitäntä

Laitte on rakennettu II-luokassa, eivätkä kaapelit sen vuoksi saa olla liitettyjä maajohtoon. Liitäntä sähköverkkoon on tehtävä seuraavalla tavalla:

RUSKEA = L linja

SININEN = N neutraali

Tarvittaessa tulee kaapeliin asentaa standardipistoke, joka kestää tuteselosteessa mainitun kuormituksen. Jos laitteessa on pistoke, kupu on asennettava siten että pistokkeeseen pääsee käsiksi.

Liitettäessä suoraan sähköverkkoon täytyy laitteen ja verkon väliin liittää moninapainen virrankatkaisija, jossa kontaktien minimiväli on 3 mm ja joka on mitoitettu kuormituksen mukaan ja joka on voimassaolevien määräysten mukainen.

Laitte on asennettava vähintään 650 mm korkeudelle. Mikäli joudutaan käyttämään kaksi- tai useampiosaista liitosputkea, on ylemmän osan oltava alemman ulkopuolella. Poistoilmaa ei saa johtaa kuumalämpöä sisältävään huoneeseen, jota käytetään savun poistamiseen laitteista, jotka toimivat jollakin muulla energianlähteellä kuin sähköllä.

HUOMIO ! Jos lamput eivät toimi, tulee varmistaa, että ne on kaikki kiinnitetty.

Asennus

Tuuletin asennetaan ohjeiden mukaisesti seuraavallavalla:

1. Tuulettimen kiinnittäminen seinäkaapin alaosaan
2. Imukupu- tai suodatinkupuversion valitseminen

Tuulettimen kiinnittäminen seinäkaapin alaosaan

Laitte kiinnitetään seinäkaappiin tai muuhun vastaavaan tukeen. Kiinnittäminen on tehtävä huonekalutyypille sopivalla ruuvilla ja tee tarvittavat reiät ohjeiden mukaisesti (kuva 1) Aseta kuvun etuosa samansuuntaiseksi kaapin oven kanssa, säädä uloketuki L ruuvien P avulla (kuva 2) ja lopuksi kiinnitä kupu paikalleen takaosastaan.

IMUKUPUVERSIO

Imukupuversioita laite suodattaa höyryn ulos ulkoseinän tai jo valmiiden poistokanavien kautta. Tarkoitusta varten on hankittava voimassaolevia määräysten mukainen tulenkestävä 120 mm läpimitan omaava poistoputki, joka liitetään tarkoitukseen varattuun laippaan B (kuva 3).

SUODATINKUPUVERSIO

Jos haluat vaihtaa laitteen imukupuversiosta suodatin kupuversioksi, kysy jälleensmyyjältä aktiivihiusuodattimia.

Aktiivihiusuodattimien tarkoituksena on uudelleen kierrättävän ilman puhdistaminen. Suodattimia ei voi pestä tai käyttää uudelleen ja ne on vaihdettava uusiin vähintään neljän kuukauden välein. Aktiivihiuksen kyllästys riippuu kuvun käyttöiheydestä, keittiötyypistä ja rasvasuodattimien puhdistusihyeydestä. Suodattimet on sijoitettava kuvun sisällä olevan imuyskii on keskelle kiertämällä ne kiinni aina 90° asteeseen asti. Irrota ensin kalvot G (kuva 2) ilma poistuu ulos laippaan B kytketyn, seinäkaapin läpi kulkevan liitosputken kautta (kuva 4).

KÄYTTÖ JA HUOLTO

On suositeltavaa käynnistää laite jo ennen ruoanlaiton aloittamista.

On suositeltavaa antaa laitteen toimia vielä 15 minuuttia ruoan valmistamisen jälkeen, jotta ruoan valmistuksen aikana liikaanut ilma saadaan kokonaan pois huoneesta.

Kuvun moitteeton toiminta riippu siihen suoritettavien huoltotoimenpiteiden suoritusihyeydestä ja erityisesti rasvasuodattimien ja aktiivihiusuodattimien säännöllisestä vaihtamisesta.

Kuvun moitteeton toiminta riippuu siihen suoritettavien huoltotoimenpiteiden suoritusihyeydestä ja erityisesti rasvasuodattimien ja aktiivihiusuodattimien säännöllisestä vaihtamisesta.

- Poista suodattimet kuvusta ja pese ne vettä ja neutraalia nestemäärä pesuainetta sisältävällä luoksella ja anna lian valua ulos.

- Huuhtelee huolellisesti haalealla vedellä ja anna kuivua.

- Suodattimet voidaan pestä myös astianpesukoneeseen.

Alumiinipaneleiden väri voi muuttua muutamaa pesun jälkeen. Valmistaja ei hyväksy tasta aiheutuvia valituksia eikä korvaa paneleiden vaihtoa.

Aktiivihiusuodattimien tarkoituksena on uudelleen kierrättävän ilman puhdistaminen. Suodattimia ei voi pestä tai käyttää uudelleen ja ne on vaihdettava uusiin vähintään neljän kuukauden välein. Aktiivihiuksen kyllästys riippuu kuvun käyttöiheydestä.

Puhdistus säännöllisesti kaikki tuulettimen ja kuvun pinnoille kertyneet epäpuhtaudet talouspiiriin tai hankaamattomaan neutraaliin pesuaineeseen kostutetulla pyyhkeellä.

LAITTEEN VALMISTAJA EI OLE VASTUUSSA VAHINGOISTA, JOTKA OVAT AIHEUTUNEET YLLÄMAINITTUJEN OHJEIDEN LAIMINLYÖNNISTÄ.

ОБЩИЕ СВЕДЕНИЯ

Внимательно прочитайте содержание данной инструкции, поскольку она содержит важные указания, относящиеся к безопасности установки, эксплуатации и техобслуживания. Сохраняйте инструкцию для любой дальнейшей консультации.

МЕРЫ ПРЕДОСТОРОЖНОСТИ

Сборка и электрическое подключение прибора должны быть произведены квалифицированными специалистами. Запрещено подключение вытяжки к каналам вентиляции, которые используются для отвода дыма и испарений от приборов не использующих электроэнергию (газ, мазут, уголь, дрова и т.д)

2. ВНИМАНИЕ!!!!

- 2.1. Не пытайтесь производить проверку и замену фильтров на работающей вытяжке.
- 2.2. Не прикасайтесь к лампочкам освещения после продолжительной работы прибора. Это может привести к ожогам.
- 2.3. Запрещается готовить пищу на открытом огне под вытяжкой.
- 2.4. Избегайте открытого пламени на варочной поверхности. Это негативно сказывается на фильтрах вытяжки и создает опасность пожара.
- 2.5. Постоянно контролируйте процесс приготовления пищи, т.к перегретое место может воспламениться.
- 2.6. Перед любым видом обслуживания вытяжку необходимо отключить от электросети.

ИНСТРУКЦИИ ПО УСТАНОВКЕ

- Электрооборудование имеет 2 класс защиты, поэтому может работать в сетях без заземления. Если на кабеле электропитания нет вилки, необходимо установить вилку, рассчитываемую на работу с нагрузкой, указанной в таблице характеристик:
коричневый провод L-линия
синий N-нейтраль
Если вытяжка оснащена проводом с вилкой, то она устанавливается при условии, что электророзетка будет расположена в доступном месте. В случае прямого подсоединения к электросети необходимо разместить между приборами и сетью многополюсный выключатель с зазором контактов 3 мм, рассчитанный на необходимую нагрузку, и отвечающий действующим нормам.

- Прибор должен быть установлен на высоте, минимум 650 мм от рабочей поверхности плиты или варочной панели и максимум 750 мм. Если применяется воздуховод из двух и более частей, то последующая часть воздуховода надевается на предыдущую.

- **ВНИМАНИЕ:** если лампочки не работают, проверьте, хорошо ли они вкручены, и при необходимости замените.

● УСТАНОВКА

Для правильной установки вытяжки должны быть выполнены следующие пункты:

1. Вытяжка монтируется в нижней части навесного шкафа
2. Выбирается тип обработки отводимого воздуха (удаление или фильтрация)

Для закрепления вытяжки используется 4 винта в зависимости от вида мебели, просверлите отверстие согласно схеме (рис.1)

Для правильной установки необходимо подогнать лицевую панель вытяжки под дверцу навесного шкафа и отрегулировать L-образную распорку Р с помощью винтов (рис.2) затем придвинуть тыльную часть прибора вплотную к панели.

● Варианты обработки воздуха

Во время работы прибор выбрасывает пары наружу через, стену или в существующий вентиляционный канал. В этом случае необходимо приобрести воздуховод диаметром 120 мм. и подсоединить его к фланцу, входящему в комплект (рис.3)

Для изменения вытяжного режима в фильтрующий, необходимо обратиться к продавцу за угольными фильтрами.

Угольные фильтры служат для очистки воздуха, который повторно попадает в помещение. Фильтры не моются и не используются повторно, они заменяются после максимального 4х месячного использования. Насыщение угля зависит от времени пользования вытяжки, вида кухни и периодичности с которой осуществляется промывка фильтров от жира. Фильтры устанавливаются на вытяжной группе внутри самого вытяжного зонта, разместив их по центру и повернув под углом 90 до упора, для проведения данной операции снять жирулавливающие фильтры. Очищенный воздух снова попадает в помещение через соединительную трубу (рис.4)

ЭКСПЛУАТАЦИЯ И ТЕХХОД

- Рекомендуется включить прибор перед началом приготовления пищи. Рекомендуется оставить прибор включенным на 15 минут после завершения приготовления, чтобы обеспечить полное удаление загрязненного воздуха. Правильная работа вытяжки зависит от регулярности, с которой выполняется операция по обслуживанию, в особенности уход за фильтрами для жиро и угольными фильтрами.

- Фильтры для жиро служат для улавливания жировых частиц, находящихся в воздухе, поэтому периодичность их засорения зависит от использования прибора. В любом случае необходимо прочистить фильтры максимум через 2 месяца, выполняя следующие операции
- Снимите фильтры с вытяжки промойте их в водном растворе нейтрального моющего средства до растворения жира.
- Проймите фильтры обильным количеством теплой воды и высушите их.
- Фильтры можно мыть также и в посудомоечной машине. В связи с повторными промывками, на алюминиевых панелях могут произойти изменения по цвету. Подобный случай не является основанием для выставления претензии на замену панелей.

- Угольные фильтры служат для очистки воздуха, в режиме рециркуляции. Фильтры не моются и не используются повторно, они заменяются после максимального 4х месячного пользования. Насыщения угля зависит от времени пользования вытяжки, от вида кухни и периодичности с которой осуществляется промывка фильтров от жира.

- Для очистки вентилятора и других поверхностей, используйте мягкую, смоченную неабразивными нейтральными жидкими моющими средствами.

ФИРМА НЕ НЕСЕТ НИКАКОЙ ОТВЕТСТВЕННОСТИ ЗА УЩЕРБ, ВЫЗВАННЫЙ НЕСОБЛЮДЕНИЕМ ВЫШЕ ПРИВЕДЕННЫХ ПРЕДУПРЕЖДЕНИЙ,

INFORMACJE OG LNE

Należy zapoznać się dekladnie z niniejszym tekstem, zawierającym wskazówki, dotyczące bezpieczeństwa przy instalacji, eksploatacji i konserwacji okapu kuchennego. Należy zachować niniejsze instrukcje także dla późniejszych konsultacji. Urządzenie zostało zaprojektowane jako okap wciągający (wydala powietrze na zewnątrz) lub pochłaniający (oczyszcza powietrze w pomieszczeniu).

UWAGI O BEZPIECZEŃSTWIE

1. Nie należy używać jedno ożesnie okapu kuchennego i paleniska lub kominka zależnych od powietrza w pomieszczeniu i niezazilanych energia elektryczna poinewaz okap zużywa powietrze potrzebne do ich spalania. Ciśnienie ujemne w pomieszczeniu nie powinno przekraczać 4 Pa (4 x 10 bar). Należy więc zadbać o prawidłowa wentylację w pomieszczeniu, konieczna dla bezpiecznego funkcjonowania urządzenia. Przy odprowadzaniu dymu na zewnątrz, należy przestrzegać norm obowiązujących w waszym kraju.

2. UWAGA !!

Elektryczny system gospodarstwa domowego w niektórych okolicznościach może być niebezpieczny.

- Nie kontrolować filtrów przy okapie funkcjonującym
- Nie dotykać żarówek po dłuższym funkcjonowaniu urządzenia.
- Nie wolno gotować potraw na otwartym ogniu
- Nie stosować otwartego ognia, ponieważ może uszkodzić filtry i spowodować pożar
- Postępować ostrożnie przy smażeniu, aby przegrzany olej nie zapalił się
- Przed przystąpieniem do jakiegokolwiek czynności związanej z konserwacją, wyłacz okap z sieci elektrycznej.

INSTRUKCJE DO INSTALACJI

● Podłączenie elektryczne

Urządzenie skonstruowane jest według klasy II, dlatego przewody nie muszą być uziemione.

Podłączenie do sieci elektrycznej powinno być przeprowadzone następująco:

BRAZOWY = L linia
BLEKITNY = N zerowy

Jeżeli przewód nie posiada wtyczki, zamontować wtyczkę dostosowaną do obciążenia instalacji podanego na tabliczce znamionowej. Jeżeli koap posiada wtyczkę to należy zamontować go tak aby dostęp do wtyczki był łatwy

Przy bezpośrednim podłączeniu do sieci elektrycznej między urządzeniem i siecią należy umieścić wyznacznik wielobiegunowy, ze stykami w odległości przynajmniej 3 mm, przystosowany do obciążenia i zgodny z obowiązującymi normami.

● Należy zainstalować urządzenie w odległości przynajmniej 650 mm od kuchni.

Przy zastosowaniu rury łączącej składającej się z dwóch lub kilku części, część górna rury musi znajdować się wewnątrz części dolnej

Nie należy łączyć przewodów wyciągowego okapu z przewodem, w którym krąży gorące powietrze lub z przewodem przeznaczonym do odprowadzania dymu z urządzeń energia inna niż energia elektryczna.

● **UWAGA:** gdyby lampy się nie zapaliły, należy sprawdzić czy są wkręcone do końca.

● Instalacja

Aby przeprowadzić prawidłowo instalację okapu, należy postępować według następującego schematu.

- Montaż okapu w dolnej części polki wiszącej
- Wybór wersji (wciągowa lub filtrująca).

● Montaż okapu w dolnej części polki wiszącej.

Takie urządzenie musi być umocowane na półce lub na innej płaszczyźnie wspierającej. Umocować okap posługując się 4 odpowiednimi śrubami i przy wierceniu otworów postępować według schematu podanego na rys. 1. Aby przeprowadzić montaż prawidłowo należy ustawić w linii przed okapu z drzewkami polki, regulując część odległościową L poprzez śrubę P

(rys 2), w taki sposób, aby tylna część urządzenia odpowiadała półce.

● Wersja okapu jako wyciąg powietrza

W tej wersji urządzenie odprowadza parę na zewnątrz poprzez ściany zewnętrzna lub kanalizację. W takim przypadku należy zaopatrzyć się w przewód rurowy ściennej teleskopowy zgodny z obowiązującymi normami, niełatwo za palny, o średnicy ok. 120 mm i pola czyszczo go z kolmierzem B dostosowanym serwyjnie (rys. 3).

● Wersja filtrująca

Aby przekształcić okap z wersji wciągowej na filtrującą należy zwrócić się do Waszego dostawcy z prośbą o filtry na węgiel aktywny.

Filtry na węgiel aktywny służą do oczyszczania powietrza. Filtry nie mogą być czyszczone lub regenerowane i muszą być wymieniane przynajmniej co 4 miesiące. Zarleczyszczenie węgla aktywnego w filtrze zależy od czasu używania urządzenia, od typu kuchni i od regularności czyszczenia filtru przeciw tuszczom Filtry należy umieścić dokładnie w zespole wciągającą cym umieszczonym wewnątrz okapu wykonać obrót o 90 stopni aż do skoku końcowego. Przy przeprowadzeniu tej operacji należy wyjąć siatkę G (rys 2) Oczyszczone powietrze wprowadzone będzie do pomieszczenia poprzez przewód rurowy łączący, przebiegający poprzez półkę i pola czyszczo z piers cieniem lo czącym B (rys 4).

EKSPLOATACJA I KONSERWACJA

● Poleca się uruchomić okap przed gotowaniem wszelkich potraw.

Poleca się uruchomić urządzenie przed gotowaniem potraw i wyłaczac nie okolo 15min po zakon ożeniu gotowania, az wszystkie zapachy zostanna odprowadzone

Dobre funkcjonowanie okapu zależy od przeprowadzanej konserwacji, zwłaszcza filtry przeciw tuszczowego i filtru węglowego.

● Filtry przeci wtuszczowe służą do pochłaniania cząstek tuszczu zawieszonych w powietrzu. Filtr ten powinien być czyszczoony co 2 miesiące, postępując w następujący sposób:

- Wyciągnąć filtry z okapu i zczyszczyć je woda i detergentem płynnym obojętnym
- Dokładnie wypłukać filtry w letniej wodzie i wysuszyć.
- Filtry można czyszczyć także w zmywarce naczyń.

Na płytach aluminiowych po pewnym okresie czasu mogą pojawić się zmiany w kolorze. Nie stanowią to jednak podstawy do reklamacji o wymianie płyt.

● Filtry węglowe służą do oczyszczania powietrza. Filtry nie mogą być czyszczone lub regenerowane, lecz muszą być wymieniane przynajmniej co 4 miesiące. Zanieczyszczenie węgla aktywnego w filtrze zależy od czasu używania urządzenia od typu kuchni i od regularności czyszczenia filtru przeciw tuszczowego.

● Należy często czyszczyć osady na wentylatorze i na pozostałych powierzchniach urządzenia, posługując się szmatką nawilżoną denaturatem lub płynnym środkiem czyszczącym niesieciemym.

DOSTAWCA UCHYLA SIĘ OD WSZELKIEJ ODPOWIEDZIALNOŚCI ZA EWENTUALNE USTERKI, SPOWODOWANE NIEPRZESTRZEGANIEM WYŻEJ WYMIENIONYCH WSKAZÓWEK.

ÚVOD

Přečtete si pozorně obsah návodu, proto je poskytuje důle ite informace týkající se bezpečné instalace, pou ívaní i údr by zařizení. Uchovávejte si návod pro jakoukoliv budoucí potřebu.

Přístroj byl i konstruován jako odsavač par (s vnijsím odvodem vzduchu) ei jako filtr (vnitřní recyklka czduchu).

BEZPEČNOSTNÍ OPATŘENÍ

1. Vy adujte se opatrnost, jestli e jsou současni v einnosti odsavače par a jiný hořák nebo tepelné zařizení zavisející na zduchu místnosti a napajene jinou energi ne elektrickou, proto e odsavač par spotřebovává vzduch z okolí, který hořák nebo jiné tepelné zařizení potřebyje ke spalování.
Negativní tlak nesmí překročit 4 Pa (4 x 10 bar)
K bezpečnému provozu je tedy nutná odp ov ídající ventilace místnosti PŘI odvádění vzduchu do vnějšího prostředí je nutné se řídit platnými předpisy Váši zemi.

2. UPOZORNĚNÍ !!!

Za urečty ch okolností mohou být elektrické spotřeb ie e neb e bezpečne.

- A) **Neprovádíte kontrolu filtrů se zapnutým spotřebieem**
- B) **Nedotýkáte se arovek, bylo-li zařizení dele v chodu**
- C) **Je zakázáno upravovat pokrmý manipulí přímého ohni pod fungujícím odsavačem.**
- D) **Vyvarujte se voľnému plameni, je škodlivý pro filtry a mohl by způsobit po ar**
- E) **Při sma ení jídle zajistíte, aby se rozpalený olej nevznítíl**
- F) **Před provedením jakékoli údr by vypnít přístroj z elektrické sítí.**

NÁVOD K INSTALACI

Elektrické zapojení

Zařizení je vyrobeno v 1, 0 i, a proto adny vodí nesmí být uzemněn.

Napojení k elektrické sítí musí být provedeno následovně,

HNIDA = L vodíe

MODRA = N neutrální vodíe

Na původní kabel, pokud jí jí neobsahuje, namontujte zastreku normalizovanou pro příkon uvedený v technických charakteristikách výrobku.

V přípa přímého zapojení elektrickou síí je nezbytné přístroj připojit přoes v ícepolový spínač s minimální vzdáleností 3 mm mezi rozpojennými kontakty, dostatečnými dimenzov any a odpovídající platným normám.

Zařizení musí být instalováno v minimální výšce 650mm nad anebo Vyvod odsavače nesmí být napojen na vyvod, ve kterém cirkuluje teply vzduch, nebo který je pou ívan k odvádění kouče ze zařizení napajených jinou energi ne elektrickou.

UPOZORNĚNÍ: *jestliže senerozsvítí ídrovky, se doporuču zkontrolovat zda ísou dostatečně dotazeny.*

Instalace

Ke správné instalaci je třeba postupovat podle následujícího schématu:

1. Monta odsavače na dolní easti skřínky
2. Voľba verze (odsavač ei filtrovací).

Monta odsavače do dolní easti skřínky.

Tento typ přístroje musí být vsazen do skřínky ei jinepodpory. Kupevníni pou íte 4 srouby v hodných pro tento typ nabytku a vyvrtejte otvory podle schématu na (obr 1). Ke správné montá í srovnajte eelní stranu odsavače sdvíčky skřínky a upravte mířící vzdálenosti L srouby P (obr 2), tak aby se na zadní straně přístroje překryval se skřínkou.

ODSÁVA ČÍ VERZE

Tímto způsobem instalace přístroje vyfukuje pary do vnější obvodovcu stínou ei existující kanalizaci Za tímto úealem je zapotřebí zakoupit teleskopickou zední hadici, podle typu stanoveného platnými normami, ohnřivzdoumou o průměru 120 mm a spojit jí spřírubou, která byl odsavač vybaven výrobcem B (obr 3.).

FILTROVA ČÍ VERZE

K přeměni odsavače z verze na odsávání pou íteho vzduchu na verzi filtrující si u Vaseho prodejce vy adujte filtr s aktivním uhlíkem.

Filtr s aktivním uhlíkem slou ík vyeistění vzduchu, který bude op í vyslan domítností. Tyto filtry nelze umyt ei obnovit a musejí být vyměny alespoř jednou za 4 měsíce. Saturace filtru s aktivním uhlíkem zavísi na dobl, po kterou přístroj byl pou ít, na typu kuchyni a na pravidelnosti s ní je

prováděno eistíni filtru proti mastnotám Filtry musejí být zachyceny na odsavač ei elementy umístěni vnitřně odsavače stím, e musejí být umístěny do prostředíka a otevřený o 90° stupou a do zarázu. K provedení teto do prostředí spojovací hadici, procházející skřínkou a spojenou se spojovacím prstencem B (obr 4).

POU ÍTÍ A ÚDR BA

Doporuujeme zapojení přístroje před přípravou jakéhokoliv vařeneho pokrmu.

Doporuujeme nechat odsavač zapnutý po 15 minut po dovažení jídla, k íp ínemu odsatí sp otřebovaného vzduchu.

Správné fungování odsavače zavísi na pravidelném provádění údr by, zvlášt operaci k eistíni filtru proti mastnotám filtru saktivním uhlíkem.

Úkolem filtru proti mastnotám je zadrž ovat částice tuků rozptýlene ve vzduchu a proto se mohou ucpávat po různí dlouhe dobav zav ístlosti na tom, jak často a jakým způsobem je odsavač pou íván.

V ka dem případě je zapotřebí filtry eistit alespoř jednou za 2 měsíce a postupovat při tom následovně:

- Odstranit filtry z odsavače a umyt je v roztoku vody a neutrálního tekutého čistícího prostředku a nechat rozpustit spínu.
- Oplachnout radne pod vľa nou vodou a nechat uschnout
- Filtry íze rovni umývat v myce nádobi

Po níkolikerém umytí ílíníkových panelů mů e dojt ke zmíni jejich barvy Tato skutečnost neopravuje k reklamaci a ádosti o jejich eventuální výměnu.

Filtry s aktivním uhlíkem slou ík vyeistění vzduchu, který bude op ít uveden do prostředí Filtry není mo ne myt ei obnovovat a musejí být vyměnyvány minimální ka de etyř í měsíce. Saturace aktivního uhlíku zavísi na delce pou ítí odsavače, typu kuchyni a pravidelnosti eistíni filtru proti mastnotám.

Eistit pravidelně vsechny usazeniny na ventilátoru a ostatním povrchu pou ít k tomu hadr navlhčený v denaturovaném líhu nebo v neutrálních, nebrusných tekutých eistících prostředcích.

VYROBCE ODMÍTA JAKOUKOLIV ZODPOVÍDNOST ZA SKODY ZPŮSOBENE NEDODR ĚNÍM UVEDENÝCH UPOZORNĚNÍ.

INFORMATII GENERALE

Va rugam cititi informatiile de mai jos, sunt importante pentru instalare, intretinere si siguranta. Produsul a fost conceput sa functioneze cu evacuare exterioara si evacuare prin filtru intern (reciclarea aerului)

PRECAUTII PENTRU SIGURANTA

1. Aveti grija cand utilizati produsul impreuna cu aragazul sau alta sursa deschisa de ardere, Acestea se pot stinge in functie de puterea de evacuare a hotei si ventilarea spatiului unde este montata hota. Pesiunea mediului ambiant nu trebuie sa depaseasca 4 PA (4x10 - n mbar)

Asigurati intotdeauna o ventilare corespunzatoare pentru folosirea in siguranta a hotei si verificati legile in vigoare referitoare la produsele de evacuare.

2. ATENTIE

In urmatoarele situatii va puteti expune electrocutarii:

A. Nu verificati niciodata filtrele cand hota este in functiune;

B. Nu atingeti becurile dupa ce a-ti folosit hota;

C. Gătirea mancarurilor flambante este interzisa sub hote;

D. Evitati sa lasati flacara nesupravegheata, aceasta poate deteriore filtrele sau poate cauza incendiu;

E. Cand prajiti aveti grija ca uleiul sa nu ia foc, poate cauza incendiu;

F. Inainte de orice operatie de intretinere deconectati hota de la sursa de curent.

INSTRUCTIUNI MONTARE

Hota este fabricata clasa II, si nu necesita cablu de impamantare. Diagrama de montare este urmatoarea: MARO - FAZA

ALBASTRU - NUL

Se respecta indicatiile cand se monteaza stecherul, iar in cazul unei montari directe la retea electrica, intotdeauna se va monta un intrerupator.

Hota trebuie instalata la minim 650 mm deasupra aragazului

Daca folositi sitem de evacuare din 2 bucati, intotdeauna partea exterioara va fi mai sus decat cea interioara

Nu conectati hota la nicio alta sursa de evacuare a aerului fierbinte sau fumului

ATENTIE: Daca becurile nu functioneaza verificati daca sunt bine stranse

INSTALAREA

Instructiunile trebuie citite cu atentie

1. Instalarea hotei sub dulapul suspendat

2. Modul de evacuare (evacuare exterioara sau filtrare)

Hota se poate monta sub un dulap suspenda sau alt suport. Folositi 4 suruburi pentru fixare folosind gaurile existente in hota (vezi fig. 1)

Alinai hota la fata dulapului, pana cand obtineti forma de L cu usa dulapului.

Spatele hotei trebuie sa fie deasemenea aliniat cu dulapul (vezi fig. 2)

MONTAREA EVACUARI EXTERIOARE

Evacuarea exterioara se face utilizand o conducta telescopica inflamabila cu diametrul de 120mm, care se conecteaza la suportul pentru evacuare (vezi fig. 3)

FOLOSIREA HOTEI IN MOD RECICLARE

Pentru folosirea reciclarii aerului trebuie sa achizitionati un filtru cu carbon activ. Acest filtru ecicleaza aerul din incapere. Filtrul de carbon nu se spala, curata sau se utilizeaza.

Filtrul de carbon trebuie schimbat odata la 4 luni, in functie de felul in care a fost folosita hota, de tipul mancarurilor preparate, de grasimile absorbite. Filtrul se monteaza pe suportul central al ventilatorului prin rotire la 90 grade, aceasta fiind pozitia de fixare.

Pentru montare indepartati grilajul G (vezi fig. 2).

Aerul filtrat reintra in camera prin conducta care trece prin dulap si este conectata la inelul B (vezi fig. 4)

FOLOSIRE SI INTRETINERE

Este recomandat sa porniti hota inainte sa incepeti sa gatiti

Este recomandat sa lasati hota sa mearga pana la 15 minute dupa ce a-ti terminat de gatit pentru ca toti aburii si mirosul sa fie evacuate.

Functionarea hotei depinde de intretinerea regulata si in special de folosirea filtrului de carbon.

Filtrele hotei retin particulele de grasime din aerul evacuat, se recomanda sa fie curatate la cel mult 2 luni pentru a preveni incendierea.

Indepartati filtrele, spalati filtrele cu o solutie neutra, clatii-le cu apa fierbinte, lasati-le sa se usuce bine. Filtrele de aluminiu se pot spala si in masina de spalat vase.

Dupa cateva spalari filtrele de aluminiu i-si schimba culoarea, acest lucru nu face obiectul garantiei si nu se vor schimba.

Filtrele de carbon au rolul de a purifica aerul, acestea sunt nereutilizabile, si trebuie schimbate la maxim 4 luni. Saturarea filtrului de carbon depinde de felul in care este folosita hota, de modul in care gatiti si de mentinerea filtrelor anti-grasime.

Curatati regulat suprafata ventilatorului cu o laveta inmuata intr-o solutie de curatat non abraziva.

PRODUCATORUL NU RASPUNDE PENTRU DEFECTELE APARUTE CA URMARE A NERESPECTARII INSTRUCTIUNILOR DE MAI SUS

ÁLTALÁNOS TUDNIVALÓK

Kerjük, figyelmesen olvassa el útmutatónkat, mert fontos tudnivalókat tartalmaz a készülék felszerelésére, használatára és karbantartására vonatkozóan.

Örizzze meg, mert a későbbiekben is szüksége lehet rá.

A készüléket elszívásra (a levegőnek a külső terbe juttatására) vagy szűrőberendezésnek (a levegő belső visszaforgatására) tervezték.

BIZTONSÁGI FIGYELMEZTETÉSEK

1. Figyeljünk arra, hogyha nem villanymű működés és ugyanannak a helyiségnek a legteret használó elszívó, kályha vagy a tűzhely egységhez szükséges levegőt

A helyiség negatív nyomása 4 PA-nal nem lehet nagyobb (4 x10 bar)
A biztonságos működés érdekében gondoskodjunk a helyiség megfelelő levegőellátásáról.

A szennyezett levegő külső terbe való elvezetésekor tartssuk be az ide vonatkozó előírásokat.

2. FIGYELEM !!

1. Bizonyos körülmények között a haztartási gépek veszélyesek lehetnek.

A) Ne nyúljunk a működésben levő elszívóba!

B) Hosszabb használat után ne érintsük meg az elszívó izzóit!

C) Az elszívó alatt ne készítsünk fiambrózzott ételeket!

D) Kerüljük a magas láng használatát, mert rongálja a szűrőket és tűzveszélyes!

E) Házisrban, olajban sütünk, vihayzunk, hogy nehevsítsük túl, mert langra lobbanthat!

F) A készüléket mindennemű karbantartás előtt aramtalanítsuk!

FELSZERELÉSI UTASÍTÁSOK

• Elektromos bekötés

A termék kettős kábellel készült, vigyazzunk, hogy az egyik huzalt se kössük a földvezetékbe.

A házlatra való bekötésnél vegyük figyelembe a huzalok színet:

BARNA = fázis

KEK = nullafázis

Amennyiben a termeken van csatlakozó, akkor az elszívótűgy kell felszerelni, hogy a csatlakozó elérhető helyen legyen.

Ha a készüléket közz etlenül köljük a házlatra, akkor itkassunk be a készülék es a házlat közé egy legalább 3mm-es, az aramerőseggnek esaz ervenyes normáknak megfelelő kapocsolt.

• A készüléket villanytűzhely felett min. 65 cm-re.

Ha ket vagy több elvezető csövet kell összeszerelni, akkor az alsó csövet illessuk a felső belsejébe.

Az elszívó csövet ne vezessük olyan keménybe, amelyben meleg levegő áramlik, vagy amely nem villanymű működő berendezés es gestermeket vezet el.

FIGYELEM! Amennyibenazögknem működnek, ellenőrizni kell, hogy jölbe vannak-e csavarva.

• A KESZÜLEK FELSZERELESE

Az elszívó szabályos felszerelésehes tartssuk be a következő sorrendet:

1. az elszívóbúra rögzítése a faliszekreny alsó reszebe

2. az elszívó működésenek (elszívó vagy szűrő) meghatározása.

• Az elszívóbúra rögzítése a faliszekreny alsó reszebe

Ezt a típusú készüléket egy faliszekreny alsó reszebe vagy mas tartószerkezetre kell felszerelni.

A rögzítéshez használjunk a szekreny típusához illő 4 csavart, miutan az (1. abra) útmutatasa szerint létrehozunk furatokat. A helyes felszerelés érdekében a szívóbúra előlső lapját igazítsuk a faliszekreny ajtajával egy vonalra es a (P) csavarok segítségével (2. abra) állítsuk be az (L) tavolságtartót, majd a készülék hatlapját is igazítsuk a faliszekrenyhez.

• A készülék elszívóent való működtetese

Ilyen beszerelési mód eseten a készülék a keletkezett gőzt egy falj nyílason vagy a mar meglévő keménylyukon keresztül a külső terbe vezet E celbol vasaroljunk egy az ervenyes előírásoknak megfelelő, hőálló, 120 mm átmérőjű periszkopcsövet es csatlakoztassuk a mellékelt (B) karimához (3. abra).

• A készülék szűrőent való működtetese

Ahhoz, hogy az elszívó levegőszűrőnk működjön, a készüléket forgalmozó kereskedőtől aktív szűrőnk lakopot kell beszerezni.

Az aktív szűrőnk arra szolgál, hogy a visszaforgatott lev egőt megtisztítsa. A szűrőket nem lehet tisztítani vagy regenerálni, ezért max 4 havonta ki kell cserélni. Az aktív szent telítődési ideje a készülék használatának gyakoriságától, az etelek milyenségetől, es a zsirsűrők tisztításának rendszerességétől függ. A szűrőket a búra belsejében levő szívóegre kell rögzíteni úgy, hogy 90° -kal kattanasig elforgatjuk. Ennek elvégzéséhez vegyük le a (G) rascokat (2. abra). A visszaforgatott levegő ismet a legterbe jut a szekrenyen athaladó es a (B)

csatlakozógyűrűhöz rögzített csövön keresztül (4. abra).

HASZNÁLAT ÉS KARBANTARTÁS

• Ajánlatos a készüléket az etel minőségétől függetlenül a főzés megkezdése előtt mindig bekapcsolni

Ajánlatos a főzés befejezése után a készüléket meg 15 percg működetni, hogy az elhasznált levegőt teljes egészeben eltav olítsuk.

Az elszívó hathatos működtetese attól függ, hogy milyen rendszerességgel tisztítjuk a berendezést, milyen gyakran cseréljük a zsir - es az aktív szűrőnkret.

• A zsirsűrők megkötik a levegőben levő zsirszemcséket, melyek a

használatlól függően idővel eltömítik a készüléket Eppen ezért a tűzveszélyes elkerülése érdekében legalább kethavonkent tisztítsuk meg a szűrőket az alábbiak szerint:

- Vegyük ki a szűrőket az elszívóból es folyekony, semleges mosószeres vízzel mossuk le a szennyződést.

- Többször, langos vizet való leöblítés után hajlyk megszaradni.

- A szűrőket mosogatógéppen is tisztíthatjuk

Az alumíniumelemek tisztítása szirv allostast okozhat. Ez nem hýba es nem szükséges a cserejük.

• A z aktív szűrőnk arra szolgál, hogy a visszaforgatott levegőt megtisztítsa. A szűrőket nem lehet tisztítani vagy regenerálni es legalább negyhavonta ki kell cserélni. Az aktív szent telítődése a készülék használatának gyakoriságától, az etelek milyenségetől es a zsirsűrők tisztításának gyakoriságától függ.

• Gyakorta tav olítsuk el a ventilátorra es a készülékre rakodott szennyződést, ehhez használjunk denaturált szesze vagy folyekony, semleges mosószert martott, nem dörzsölésű törölt.

A HASZNÁLATI UTASÍTÁS BE NEM TARTÁSÁBÓL EREDŐ KAROKERT SEMMINEMŰ FELELŐSÉGET NEM VALLALUNK.

ΓΕΝΙΚΑ

Διαβάστε προσεκτικά και διατηρήστε το παρών φυλλάδιο καθώς παρέχει σημαντικές πληροφορίες για την ασφάλεια, την εγκατάσταση και την συντήρηση του απορροφητήρα σας. Η συσκευή έχει σχεδιαστεί τόσο για εκκένωση του αέρα όσο και για την ανακύκλωση του.

ΠΡΟΕΙΔΟΠΟΙΗΣΕΙΣ ΓΙΑ ΤΗΝ ΑΣΦΑΛΕΙΑ

1. Ο χώρος στον οποίο είναι εγκατεστημένη η συσκευή πρέπει να αερίζεται ικανοποιητικά ειδικά όταν χρησιμοποιείτε ταυτόχρονα με άλλες συσκευές καύσης υγραερίου ή άλλα καυστικά υλικά. Η πίεση του χώρου δεν πρέπει να ξεπερνά τα 4 Pa.

2. ΠΡΟΣΟΧΗ

Σε ορισμένες περιπτώσεις οι ηλεκτρικές συσκευές μπορούν να αποθούν επικίνδυνες.

- Μην συνδέεται τα φίλτρα με τον απορροφητήρα να βρίσκεται σε λειτουργία.
- Μην αγγίζεται τις λάμπες μετά από την χρήση της συσκευής.
- Απαγορεύεται η παρασκευή φαγητών με φλόγα κάτω από τον απορροφητήρα.
- Αποφυγείτε την ελεύθερη φλόγα καθώς προκαλεί ζημιά στα φίλτρα και είναι πιθανόν να προκαλέσει πυρκαγιά.
- Πριν από κάθε επέμβαση συντήρησης αποσυνδέστε τον απορροφητήρα από το ρεύμα.

ΟΔΗΓΙΕΣ ΕΓΚΑΤΑΣΤΑΣΗΣ

Ηλεκτρική σύνδεση

Η συσκευή έχει κατασκευαστεί στην κλάση II για αυτό δεν είναι απαραίτητη η γείωση. Η σύνδεση γίνεται ως

ΚΑΦΕ = L line
ΜΠΛΕ = N neutral

Εάν δεν παρέχεται η πρίζα συνδέστε ένα Φις σύμφωνα με το φορτίο που αναφέρεται στην ετικέτα. Εάν παρέχεται, θα πρέπει να τοποθετηθεί έτσι ώστε να είναι εύκολα προσβάσιμη. Σε περίπτωση απελευθέρωσης σύνδεσης, είναι αναγκαίο να παρεμβληθεί διπολικός διακόπτης 3mm, προσαρμοσμένο στο ηλ. φορτίο και σύμφωνα με ισχύοντες κανόνες.

Η συσκευή πρέπει να εγκατασταθεί σε ύψος από την εστία τουλάχιστον 650mm, Αν ο σωλήνας εξαγωγής αποτελείτε τουλάχιστον από δύο μέρη, τότε το πάνω μέρος πρέπει από την έξω πλευρά. Μην συνδέσετε την εξαγωγή σε αγωγό που ήδη χρησιμοποιείτε για την εκκένωση ατμών ή θερμού αέρα και τροφοδοτούνται από ηλεκτρισμό.

ΠΡΟΣΟΧΗ: σε περίπτωση μη λειτουργίας του φωτισμού, ελέγξτε να είναι σωστά βιδωμένες.

ΕΓΚΑΤΑΣΤΑΣΗ

Ακολουθήστε τις οδηγίες εγκατάστασης

- 1) Τοποθετήστε τον απορροφητήρα στο σημείο κάτω από το ντουλάπι.
- 2) Επιλέξτε τον τύπο εξαγωγής
Μοντάρισμα της συσκευής μέσα σε ντουλάπι. Στερεώστε την συσκευή με 4 βίδες ιδανικές για τον τύπο του επίπλου. Ευθυγραμμίστε την μετώπη του απορροφητήρα με την πόρτα του ντουλαπιού και ρυθμίστε την βάση L με τις βίδες. Το πίσω μέρος της συσκευής θα πρέπει να ευθυγραμμιστεί με το ντουλάπι.

Τύπος Απορρόφησης

Ο απορροφητήρας εξάγει τους ατμούς μέσω ενός αγωγού τον οποίο θα πρέπει να συνδέσετε με την φλάντζα εξαγωγής διαμέτρου 120mm.

Τύπος Ανακύκλωσης

Για να τον μετράσετε σε τύπο ανακύκλωσης, θα πρέπει να ζητήσετε από τον προμηθευτή σας τα φίλτρα ενεργού άνθρακα. Τα φίλτρα άνθρακα φιλτράρουν τον ανακυκλωμένο αέρα. Δεν πελύνονται και πρέπει να αντικατασταθούν τουλάχιστον κάθε 4 μήνες. Ο κορεσμός τους εξαρτάται από την χρήση της συσκευής, τον τύπο κουζίνας και το καθαρίσμα των μεταλλικών φίλτρων. Τα φίλτρα πρέπει να εφαρμοστούν στο μηχανισμό εξερισμού, στο εσωτερικό του απορροφητήρα, περιτρέφοντας τα κατά 90°. Αφαιρέστε αρχικά τα μεταλλικά φίλτρα. Ο αέρας επανέρχεται στο δωμάτιο μέσω ενός σωλήνα συνδεδεμένου στην φλάντζα εξαγωγής.

ΧΡΗΣΗ ΚΑΙ ΣΥΝΤΗΡΗΣΗ

Συνιστάτε η λειτουργία του απορροφητήρα πριν το μαγειρέμα και 15 λεπτά μετά το πέρας του για την καλύτερη εκκένωση των οσμών. Η σωστή λειτουργία εξαρτάται από την σωστή συντήρηση, ειδικά των φίλτρων άνθρακα. Τα μεταλλικά φίλτρα συγκρατούν το λιπαρά στοιχεία του αέρα για αυτό και η καθαριότητάς τους εξαρτάται από την χρήση. Παρόλα αυτά συνιστάτε ο καθαρισμός τους ανά 2 μήνες. Αφαιρέστε τα φίλτρα και καθαρίστε με νερό και ουδέτερο απορρυπαντικό. Ξεπλύνετε με άψθονο νερό. Μπορούν να πλυθούν και στο πλυντήριο πιάτων. Μπορεί όμως να εμφανιστεί αποχρωματισμός κάτι που δεν υπόκειται σε δικαίωμα αντικατάστασης τους.

Τα φίλτρα ενεργού άνθρακα φιλτράρουν τον αέρα που επανέρχεται στο δωμάτιο. Δεν πλένονται και πρέπει να αντικατασταθούν σε 4 μήνες. Ο κορεσμός τους εξαρτάται από την χρήση της συσκευής, τον τύπο κουζίνας και το καθαρίσμα των μεταλλικών φίλτρων. Καθαρίστε τον ανεμιστήρα και τα άλλα μέρη του απορροφητήρα με υγρό πανί και ουδέτερο απορρυπαντικό και όχι διαβρωτικά υλικά.

ΔΕΝ ΑΝΑΛΑΜΒΑΝΟΥΜΕ ΕΥΘΥΝΕΣ ΓΙΑ ΤΥΧΟΝ ΖΗΜΙΕΣ ΠΟΥ ΠΡΟΚΑΛΟΥΝΤΑΙ ΑΠΟ ΤΗΝ ΜΗ ΤΗΡΗΣΗ ΤΩΝ ΟΔΗΓΙΩΝ

Общи условия

Прочетете внимателно следната инструкция, относно инсталiranе и поддръжка на уреда. Запазете тази инструкция за бъдещи справки. Уреда може да бъде проектиран като абсорбиращ (с отвеждане на въздуха) или филтриращ абсорбатор .

Предпазни мерки за безопасност

1. Ако уреда работи успоредно с газова печка, осигурете правилна вентилация на помещението, за да предотвратите изтичане на газ. Отрицателното налягане на околната среда не трябва да надвишава 4 Pa (4x10⁻⁵ bar)

2. Внимание !

При определени обстоятелства електрическите уреди могат да бъдат опасни.

- A) Не проверявайте филтрите по време на режим на работа
- B) Не докосвайте крушката на абсорбатора, ако е работил продължително време, за да не се изгорите.
- B) Не приготвяйте запалими храни, под абсорбатора.
- Г) Избягвайте приготвяне на лесно запалими храни, за да не повредите филтрите и да не предизвикате пожар.
- D) Не оставяйте котлоните без надзор, за да не предизвикате пожар.

E) Преди почистване на уреда, изключете го от електрическата мрежа.

Инструкции за инсталиране Електрическо свързване

Този уред е клас II, поради това няма нужда от заземяване.

Свързване:

Кафяв = L

Син = N

Включете уреда към електрическата мрежа. Ако уреда е доставен без щепсел, моля обърнете се към оторизирано лице. Свържете аспиратора към захарването с двуполусен щепсел с разстояние между контактните щифтове поне 3 mm.

Абсорбатора трябва да се позиционира на минимум 650 mm разстояние от кухненския плот. Използвайте отделен контакт при свързването на абсорбатора към електрическата мрежа.

Внимание:

Ако лампите на уреда не работят, уверете се, че са завити и поставени правилно .

МОНТАЖ

Следвайте инструкциите за правилно инсталиране на уреда. При монтаж на модел за вграждане следвайте следните процедури:

- 1) Монтирайте уреда в долната част на шкафа. към
- 2) Изберете версия за абсорбиране или за филтриране. За монтажа използвайте 4 винта, които да прилягат плътно към шкафа. Задната част на уреда трябва да се изравни със задният панел на шкафа.

Версия за абсорбиране:

Според стандартите, използвайте тръба с размери 120mm за свързване на уреда с комина.

Версия за филтриране:

В случай, че нямате комин, използвайте филтър с активен

Необходимо е да осигурите мека връзка, за да може изпаренията да излизат от помещението по правилният начин. Потърсете оторизиран сервизен персонал, ако искате да използвате филтър с активен въглен, който се сменя на всеки 4 месеца, без да се почиства.

Употреба и поддръжка

Препоръчително е да включите абсорбатора, преди да започнете готвенето и да го оставите да работи 15 мин. след края на готвенето, за да елиминирате неприятните миризми.

Филтрите против мазнини трябва да се почистват на всеки 2 месеца по следният начин:

- махнете филтрите и ги почистете с вода и течен препарат с неутрално PH и ги оставете да изсъхнат, - почистете ги отново с топла вода и ги оставете да изсъхнат.

- можете да почистите филтрите против мазнини в съдомиялна машина. Алюминиевото покритие може да избледнее след няколко почиствания. Това не е технически дефект.

Филтрите с активен въглен прочистват въздуха, не се мият, а директно се подменят с нови на всеки 4 месеца. Продължителността на използване на филтрите с активен въглен зависи от вида на храната, която се приготвя и периодичното почистване на филтрите против мазнини.

Почиствайте вентилатора и другите повърхности на уреда с мека кърпа, напоена с неабразивен препарат.

ПРОЗВОДИТЕЛЯ НЕ НОСИ ОТГОВОРНОСТ ЗА ВЪЗНИКНАЛИ ЩЕТИ, ВСЛЕДСТВИЕ ОТ НЕСЪЛЪЗАНЕ НА ИНСТРУКЦИИТЕ ЗА БЕЗОПАСНОСТ.



Извървяне на електрическо и електронно оборудване (OEE). Продуктът е разработен и произведен от високоефективни материали и компоненти, които могат да бъдат рециклирани и използвани повторно. Този символ означава, че електрическото и електронното оборудване трябва да се извървят отделно от битовите отпадъци. Моля извървяйте това оборудване в местния център за събиране на отпадъци / център за рециклиране. Има отделни системи за събиране на използвани електрически и електронни продукти. Моля да ни помогнете за опазването на околната среда.



Този продукт е разработен и отговаря на всички Европейски директиви и изисквания.

OPĆE INFORMACIJE

Pazljivo pročitajte sljedeće informacije koje se odnose na sigurnost i održavanje uređaja. Sačuvajte ove upute za daljnje reference. Uređaj je dizajniran tako da može funkcionirati s vanjskim ispuhom zraka odnosno kao verzija s unutarnjim filtrom (unutarnje recikliranje zraka).

MJERE OPREZA

1. Budite oprezni ako istovremeno koristite uređaj u blizini otvorenog plamenika ili vatre koja ovisi o zraku u prostoru (i ne koristi električni izvor energije) iz razloga što napa izvlači zrak iz prostora a koji je potreban vatri da gori. Negativni pritisak zraka u prostoru mora ne smije prijeći 4 Pa (4x10⁻⁵ bara). Za siguran rad nape osigurajte adekvatnu ventilaciju u prostoru

2. OPREZ!!!!

U određenim okolnostima električni uređaji mogu predstavljati opasnost.

- A) Ne provjeravajte stanje filtra dok je uređaj uključen
- B) Nakon što ste koristili uređaj ne dirajte zarulje
- C) Flambiranje nije dopušteno ispod nape
- D) Izbjegavajte otvoreni plamen jer ostecuje filtre I moze prouzročiti požar
- E) Stalno provjeravajte trenutno stanje hrane kako vrelo ulje ne bi prouzročilo požar.
- F) Prije bilo kakvog održavanja (ciscenje i sl) uređaj isključite iz struje.

UPUTE ZA INSTALACIJU

Strujni priključak

Uređaj je proizveden kao klasa II, stoga nije potrebno korištenje kabela za uzemljenje.

Shema zica korištenih za spajanje:

SMEDA = L (linija)

PLAVA = N (nula)

Ako nije isporučen, spojite utikac na strujni kabel kako je objašnjeno iznad. Ako je isporučen s uređajem, osigurajte da je utikac uvijek dostupan. Između nape i vanjskog spoja električne energije (ako je izravna konekcija) mora biti spojen jedнопolarni osigurač s minimalno 3m razdvojenim kontaktima.

Uređaj postavite na minimalnu visinu od 650mm iznad pećnice.

Ako koristite cijev koja se sastoji od dva dijela gornji dio mora biti postavljen izvan donjeg dijela.

Ne spajajte ispuh nape na isti dimnjak koji se koristi za ispuh toplog zraka ili kao dimnjak za peći na kruta goriva ili sl (koje kao izvor ne koriste ele. energiju).

PA NJA: Ako lampe ne rade, provjerite jesu li pravilno ucrscene.

INSTALACIJA

Sljediti sljedeće upute kako bi pravilno postavili napu.

- 1) Postavite uređaj ispod gornjih kuhinjskih ormara.
- 2) Odaberite način filtriranja (ispuh ili recikliranje)

Postavljanje uređaja ispod gornjih kuhinjskih ormara. Uređaj morate privrstiti ispod ormara ili druge slične površine koja će ga nositi. Za spajanje koristite 4 odgovarajuća vijka koristeći rupe naznačene na slici 1. Kod postavljanja poravnajte prednji dio nape s prednjim dijelom kuhinjskog ormara i regulirajte s L zidnim odaljljvacem vijke naznačene slovom P (slika2). Zadnja strana uređaja također mora biti u ravlini s kuhinjskim ormarićem.

ISPUH ZRAKA KROZ VANJSKI ZID

Uređaj ispuhuje paru i plinove kroz vanjski zid ili kroz dimnjak. Potrebno je kupiti teleskopsku cijev koja mora odgovarati standardima korištenja (otporna na vatra, promjera 120mm) koju ćete spojiti na prirubnicu.

RECIKLIRANJE ZRAKA

Da bi prenamijenili napu iz opcije za vanjski ispuh zraka u napu koja reciklira zrak upitajte prodavca za karbonski filter. Karbonski (ugljični) filter čisti zrak u sobi. Filter nije moguće prati i ponovo koristiti. Mora ga se zamijeniti najmanje svaka 4 mjeseca. Zasićenje aktivnog karbona ovisi o učeštalosti korištenja nape, vrsti kuhinje te intervalima ciscenja filtra za mast. Filter postavite na sredinji dio nape na za to predviđeno mjesto okrećući ga za 90 stupnjeva dok se ne ucvrsti. Kako bi postavili filter, skinite mrežicu G (slika2). Čisti zrak se vraća u prostoriju kroz cijev koja se nalazi unutar uređaja i koja je spojena na prsten B (slika 3)

KORIŠTENJE I ODRŽAVANJE

Preporučuje se upoznavanje s funkcijama uređaja prije prvog korištenja.

Preporučuje se ostaviti uređaj da radi 15 minuta nakon završetka kuhanja kako bi se odstranila sva para i mirisi od kuhanja.

Pravilno korištenje nape zahtijeva redovito održavanje, posebno karbonskog filtra.

Filteri protiv masti filtriraju masti koje se nalaze u zraku/pari te su stoga vrlo podložni cepljenu, naravno ovisno o učeštalosti korištenja nape.

Da bi s prijelazki mogućnost požara preporučuje se filtre čistiti svaka 2 mjeseca, sljedeći upute:

-Odstranite filtre s nape i operite ih u mjesavini vode i neutralnog tekućeg deterdženta ostavivši da se natapaju.

-Temeljito ih isperite toplom vodom i ostavite da se osuse.

-Filtere možete prati i u perlici za suđe.

Aluminijski paneli se mogu istrošiti nakon nekoliko pranja. Za ovaj se slučaj se proizvođač i prodavatelj ne smatraju odgovornima jer nema potrebe za zamjenom.

Aktivni karbonski filter prociscava zrak u prostoru. Ove filtre nije moguće prati i ponovo koristiti te ih se mora zamijeniti najmanje svaka 4 mjeseca. Zasićenje aktivnog karbona ovisi o učeštalosti korištenja nape, vrsti kuhinje te intervalima ciscenja filtra za mast.

Cištite ventilator i ostale površine redovito koristeći krpu namočenu u denaturirani alkohol ili u neabrazivni tekući deterdžent.

PROIZVODAC NIJE ODGOVORAN ZA EVENTUALNE ŠTETE NASTALE NEODGOVORNIM KORIŠTENJEM I NE SLJEDENJEM GORE NAVEDENIH UPUTA.

العربية

معلومات للتدريب

أولاً والياتة المطلوب، ما يأتي في هذا الكتيب، حيث أنه يجبك ومعلومات خاصة لتطبيق مبادئ التركيب والاستعمال والصيانة. ملحوظة بهذا الكتيب المصنوع على أن يستغنى عنه الصانع.

معلومات خاصة

لقد تم تصميم هذا الجهاز كغذاء مطبخ متخصص الهواة (والمراد به التدرج) أو الصنيفة (أعداد دوران الهواة) التركيب، وصيبت لظهوره، وولده، لتوصي بأن تقع صيانة التركيب من طرف شخص مختص وعلى أن المصنوع غير مسؤول عن الأضرار الناتجة عن تركيب الجهاز بطريقة غير صحيحة أو غير مطابقة للتعليمات في الصنف.

المرميزات

تتبعها القواعد من (شكل 20)

عدد 1 - إعداد الغذاء المطبخ، وهو ما يمكن من إزارة وجودة

عدد 2 - اختيار المبرد عن العادي

عدد 3 - وصلة، وإزالة أي أخطاء

عدد 4 - فحص صحتي، على ما يلي، وشكل

التفصيل الكهربائي

1 - إخراج التدرج من بعد أن يكون عدد 2 - إخطائه في جدول بعد أن يتم تصديقه (شكل 21) الأجزاء

مطبخ صنفه 2، وذلك في صفة القواعد الخاصة به، كما هو الحال في الوثائق

إعداد من (شكل 22)

الآن - في التجهيز

2 - إعداد الغذاء المطبخ، وهو ما يمكن من إزارة وجودة

عدد 3 - إعداد الغذاء المطبخ، وهو ما يمكن من إزارة وجودة

عدد 4 - إعداد الغذاء المطبخ، وهو ما يمكن من إزارة وجودة

عدد 5 - إعداد الغذاء المطبخ، وهو ما يمكن من إزارة وجودة

عدد 6 - إعداد الغذاء المطبخ، وهو ما يمكن من إزارة وجودة

عدد 7 - إعداد الغذاء المطبخ، وهو ما يمكن من إزارة وجودة

عدد 8 - إعداد الغذاء المطبخ، وهو ما يمكن من إزارة وجودة

تلبية، وفي حال عدم التوافق المصنوع، نذكر من هنا ملاحظة جيدة.

تعليمات الأمان

يجب تركيب الجهاز على ارتفاع أعلى يبلغ 600 مم من الأرض الكهربائية أو 750 مم من الأرض

المشكلة، وبغلا، أو المشكولة، وإذا تم استعمال أيون توصيل مكون من جزئين أو أكثر، فيجب

حفظه أن يكون الجزء العلوي خارج النطاق السطحي.

لا يجب توصيل مخطط ترقيع غذاء المطبخ إلى أيون تجري به هواء ساخن أو يكون مستعمل

لتصريف أبخنة الأجهزة التي تتم تعبئتها بغطاء مختلفة عن الطائفة الكهربائية.

يجب التزام المستخدم عند تشغيل غذاء مطبخ خاص للهواة مع حراق أو فرن في نفس الوقت، نذكر أن

كلاهما يحتاج للهواء المحيط ويتأذى بغطاء مختلفة عن الطائفة الكهربائية، في حين أن غذاء

المطبخ الخاص للهواة يتزعم من المحيط الهواء اللازم لتشغيل الحراق أو الفرن.

وتشغيله سليم يجب تزويد المكان بتهوئة مناسبة.

وبالنسبة للتصريف الخارجي، فاصطفا بالتعليمات المسماة في بلدكم.

التركيب

لتأية تركيب غذاء المطبخ بطريقة صحيحة يجب تطبيق التعليمات الآتية:

التركيب غذاء المطبخ بالجزء المتشبي

الاختيار النوع (أمن أو المصنوع)

تركيب غذاء المطبخ بالجزء المتشبي

يجب حذر عند الجهاز بحيث أو حائل، وتلزم بعناية التثبيت استعمال 4 براغي ملامحة النوع الجداري 4 والجزء الثاني

منه إلى أن تكون 20 (شكل 23) وتزود بمعدية صلف الجزء الأمامي لغذاء المطبخ وباب المغلق ثم

صم، شوية على جانبه، وذلك على ما يلي (شكل 24)، كما يجب أن يكون من قبل

التنوع 1

في النوع من التدرج، وهو ما يمكن من إزارة وجودة

عدد 2 - إعداد الغذاء المطبخ، وهو ما يمكن من إزارة وجودة

عدد 3 - إعداد الغذاء المطبخ، وهو ما يمكن من إزارة وجودة

عدد 4 - إعداد الغذاء المطبخ، وهو ما يمكن من إزارة وجودة

عدد 5 - إعداد الغذاء المطبخ، وهو ما يمكن من إزارة وجودة

عدد 6 - إعداد الغذاء المطبخ، وهو ما يمكن من إزارة وجودة

عدد 7 - إعداد الغذاء المطبخ، وهو ما يمكن من إزارة وجودة

عدد 8 - إعداد الغذاء المطبخ، وهو ما يمكن من إزارة وجودة

عدد 9 - إعداد الغذاء المطبخ، وهو ما يمكن من إزارة وجودة

عدد 10 - إعداد الغذاء المطبخ، وهو ما يمكن من إزارة وجودة

عدد 11 - إعداد الغذاء المطبخ، وهو ما يمكن من إزارة وجودة

عدد 12 - إعداد الغذاء المطبخ، وهو ما يمكن من إزارة وجودة

عدد 13 - إعداد الغذاء المطبخ، وهو ما يمكن من إزارة وجودة

عدد 14 - إعداد الغذاء المطبخ، وهو ما يمكن من إزارة وجودة

SPLOŠNO

Pozorno preberite naslednje pomembne informacije o nameščanju, varnosti in vzdrževanju. Knjižico z informacijami shranite za vpogled v prihodnje.

Naprava je zasnovana kot kuhinjska napa, ki črpa (zunanji izpuh) ali filtrira zrak (kroženje zraka).

VARNOSTNI UKREP

1. Bodite pazljivi, ko kuhinjsko napo uporabljate sočasno z odprtim kaminom ali gorilnikom, delovanje katerega je pogojeno z zrakom v prostoru in ki ne deluje na električno energijo, saj kuhinjska napa iz okolja odstranjuje zrak, ki ga gorilnik oz. kamin potrebuje za gorenje.

Negativni tlak v okolju ne sme preseči vrednosti 4 Pa (4 x 10–5 bar).

Poskrbite za primerno prezračevanje okolja ter zagotovite varno delovanje kuhinjske nape.

Upoštevajte krajevno zakonodajo glede zunanjih izpuhov.

2. OPOZORILO!

V nekaterih okoliščinah lahko električne naprave predstavljajo vir nevarnosti.

- Stanja filtrov ne preverjajte, ko kuhinjska napa deluje.
- Ko je naprava v uporabi, se ne dotikajte se tarnic.
- Flambiranje pod kuhinjsko napo je strogo prepovedano.
- Dzignjajte se uporabi odprtega plamena, saj lahko poškoduje filtre in zaneti požar.
- Med kuhanjem bodite vedno pozorni in tako preprečite situacije, kjer bi olje previsoke temperature lahko zaznetilo požar.
- Pred vsakim vzdrževanjem onemogočite električno povezavo.

NAVODILA ZA NAMESTITEV

• Električna povezava

Kuhinjska napa je bila izdelana kot naprava razreda II, zato uporaba ozemljitvenega kabla ni potrebna.

Povezavo z električnim omrežjem izvedite, kot sledi:

RJAVA = L pod napetostjo
MODRA = N nevtralna

Če vtič ni priložen, uporabite takšnega, ki ustreza električni obremenitvi, označeni na etiketi s podatki. Če je vtič priložen, morate kuhinjsko napo namestiti tako, da lahko do njega dostopate brez težav.

V primeru neposredne povezave z električnim omrežjem morate na kabel, ki povezuje napravo in električno omrežje, namestiti tripolno stikalo, ki zagotavlja vsaj 3 mm razmika med kontakti, skladno s standardi električne obremenitve ter krajevnimi standardi.

• Napravo morate namestiti vsaj 650 mm nad kuhalnikom. Če uporabite cev iz dveh kosov, morate zgornji kos cevi namestiti prek spodnjega.

Izpuha kuhinjske nape ne povežite z istim kablom kot druge naprave za kroženje vročega zraka ali odvajanje hlapov, ki jih ne ustvarja električna energija.

• **POZOR:** če žarnice ne delujejo, preverite, ali so čvrsto prвите.

• NAMESTITEV

Naslednja navodila opisujejo pravilno namestitev kuhinjske nape.

- 1) Nameščanje kuhinjske nape na spodnjo stran omarice
 - 2) Izbira različice kuhinjske nape (odvajanje ali filtriranje zraka)
- Nameščanje kuhinjske nape na spodnjo stran omarice. Napravo morate namestiti na omarico ali na drugo primerno podporo. Za namestitev v luknje na Sliki 1 vstavite 4 vijake, primerne za omarico. Ob nameščanju poravnajte prednji del kuhinjske nape z vrati omarice ter s pomočjo vijakov z oznako **P** prilagodite zidni distančnik **L** (Slika 2). Zadnji del naprave nato poravnajte z omarico.

• ODSTRANJEVANJE ZRAKA IZ PROSTORA SKOZI STENO

Naprava odvaja hlapo skozi odprtno v steni ali vod. Nujno morate priskrbeti teleskopsko cev, skladno z veljavnimi standardi (negorljiva s premerom 120 mm), in jo povezati s prirobnico **B** (Slika 3).

• KROŽENJE ZRAKA

Če želite, da zrak v kuhinjski napi kroži, namesto da ga ta odvaja skozi izpuh, se obrnite na dobavitelja in si priskrbite filter z aktivnim ogljem. Filter z aktivnim ogljem bo očistil zrak v prostoru. Filtra ni mogoče prati ali uporabiti znova, zamenjati pa ga morete vsaj vsake 4 mesece. Uporabna doba aktivnega oglja je odvisna od pogostosti uporabe naprave, vrste kuhinje in pogostosti čiščenja lovilnika maščobe. Filter na odvajalni sklop kuhinjske nape na sredini rešetke ventilatorja namestite tako, da ga zasučete za 90 stopinj, dokler ni varno pričvrščen. Če želite izvesti to opravilo, odstranite rešetko **G** (Slika 2). Čist zrak bo naprava vrnila v prostor skozi cev, ki je napeljana skozi omaro in priključena na obroč **B** (Slika 4).

UPORABA IN VZDRŽEVANJE

• Priporočamo, da napravo preizkusite pred kuhanjem. Prav tako priporočamo tudi, da pustite napravo delovati še 15 minut po tem, ko zaključite s kuhanjem, ter tako popolnoma odstranite vonjave in hlapo, ki so nastali med kuhanjem.

Pravilno delovanje kuhinjske nape je pogojeno z rednim vzdrževanjem, še posebej z vzdrževanjem filtra z aktivnim ogljem.

• Lovilnik maščobe odstranjuje mastne delce iz zraka, zato se lahko ob pogosti uporabi naprave zamaši.

Da bi se izognili požaru priporočamo, da filter v skladu z naslednjimi navodili očistite vsaj vsake 2 meseca:

- iz kuhinjske nape odstranite filtre in jih operite v raztopini vode in nevtralnega čistila (filtre namakajte),
 - filtre temeljito operite s toplo vodo in jih osušite,
 - filtre lahko operete tudi v pomivalnem stroju.
- Aluminijaste plošče lahko po nekaj pranjih spremenijo barvo. Sprememba barve ne predstavlja podlage niti za pritožbe strank niti za zamenjavo plošč.

• Filtri z aktivnim ogljem očistijo zrak, ki ga naprava odvaja nazaj v okolje. Filtrov ne smete prati in jih uporabiti znova, zamenjati pa jih morate vsaj vsake štiri mesece. Uporabna doba filtra z aktivnim ogljem je odvisna od pogostosti uporabe naprave, vrste tehnike kuhanja in pogostosti čiščenja lovilnikov maščobe.

• Ventilator in druge površine kuhinjske nape redno čistite s krpo in denaturiranim alkoholom ali neabrazivnim tekočim čistilom.

PROIZVAJALEC ZAVRAČA VSO ODGOVORNOST ZA MOREBITNO ŠKODO, KI JE POSLEDICE NEUPOŠTEVANJA OPOZORIL V TEJ KNJIŽICI.

ГЕНЕРАЛНО

Внимателно прочитајте ги овие важни информации за инсталацијата, безбедноста и одржувањето. Чувајте го овој прирачник за идна употреба. Овој уред е дизајниран како верзија со надворешно исување и со верзија со филтер (внатрешно рециклирање на воздухот).

БЕЗБЕДНОСНИ МЕРКИ

- Внимавајте кога аспираторот функционира симултано со камин или уред за греење зависен од воздухот во околната и уреди кои добиваат друг вид на напојување освен електрична енергија, бидејќи аспираторот го отстранува воздухот од околната кој е потребен за работа на каминот или уредот на плин. Негативниот притисок во околната не смеа да надминува 4 Pa (4 x 10⁻⁵ bar). Осозможете соодветна вентилација на околната за безбедна работа со уредот. Следете ги локалните закони кои важат за надворешно исување на воздухот.

2. ПРЕДУПРЕДУВАЊЕ!

Во одредени околности електричните уреди може да претставуваат опасност.

- Не го проверувајте статусот на филтрите додека уредот работи.
- Не ги допирајте светилките додека уредот работи.
- Се забрнува фламбирање под аспираторот.
- Избегнувајте отворен оган, бидејќи ги оштетува филтрите и може да настане пожар.
- Постано проверувајте ја храната и избегнувајте прегревање на маслото бидејќи може да настане пожар.
- Исклучете го уредот од струја пред одржување.

ИНСТРУКЦИИ ЗА ИНСТАЛАЦИЈА

● Електрично поврзување

Уредот е произведен како класа II, според тоа не е потребен кабел со заземјување.

Конекцијата се врши на следниот начин:

КАФЕНА – L линија
СИНА – N неутрална

Ако не е снабден, поврзате утичен соодветен за електричното напојување наведено на околната етикета. Осаму каде што е снабден утичен, уредот мора да биде инсталиран така што утичникот во секое време ќе биде лесно достапен. Потребно е да се остави омилопарен прекинувач со минимален отвор од 3 мм помеѓу контактите, следејќи го електричното напојување и локалните, во случај на директно поврзување со електричната мрежа.

⚠ Уредот мора да се инсталира на минимална висина од 650 мм од уредот за готвење.

Ако се користи дводелно црево за конекција, горниот дел мора да се постави надвор од понискиот дел.

Не го конвртирајте уредот со истиот одвод кој се користи за циркулација на топол воздух или за отфрлање на други издувни гасови создадени од други уреди кои не работат на електрична енергија.

● **ВНИМАНИЕ:** ако светилките не работат, осигурајте се дека се добро прицврстени.

● ИНСТАЛАЦИЈА

Следните инструкции треба да се следат за да се изведе правилна инсталација на уредот.

1) Монтажа на уредот на долната страна на елементот

2) Избор на верзија (отфрлање или филтрација)

Монтажа на уредот на долната страна на елементот. Уредот мора да се приклучи на елемент или друг соодветен метод за држење. За фиксирање, употребете 4 завртки кои одговараат за елементот и употребете ги отворите назначени на сл. 1. Кога го монтирате уредот, подрадете го предниот дел на уредот со вратата на елементот и регулирајте го L раздупчувањот низ отворите P (сл. 2). Задниот дел на уредот мора да се порамни со елементот.

● ОТФРЛАЊЕ ПРЕКУ НАДВОРЕШЕН СИД

Уредот отфрла издувни гасови преку надворешен одвор. Потребно е да се купи телескопско црево според важечките стандарди (независно со дијаметар 120 мм) и да се поврзе со обратот B (сл. 3).

● РЕЦИРКУЛАЦИЈА

За трансформација на аспираторот од верзија за отфрлање до верзија за рециркулација побарате филтер од активен карбон од локалното продажно место. Филтерот не се мие и мора да се заменува на околу 4 месеци. Заситеноста на активниот карбон зависи од колку често се користи уредот, видот на храната и колку често се чисти филтерот за маснотии. Филтерот мора да се постави на централната решетка со ротирање за 90 степени додека добро да се прицврсти. За оваа работа, отстранете ја решетката G (сл. 2). Чистиот воздух се враќа во соба преку црево кое минува низ елементот и е поврзано со обратот B (сл. 4).

УПОТРЕБА И ОДРЖУВАЊЕ

● Се препорачува да се употребува уредот за време на готвење. Се препорачува да го оставите уредот да работи 15 минути откако готвењето ќе заврши за целосно да ја елиминирате мирисањата и чадовите од готвењето. Правилната функција на аспираторот зависи од редовното одржување, особено менување на филтерот од активен карбон.

● Филтрите против маснотии ги собираат честичките од маснотите кои се испуштаат во воздухот и, според тоа, може да настане натрупување во зависност од тоа колку често се употребува уредот. Со цел да се спречи опасност од пожар, се препорачува да се чисти филтерот по најмногу 2 месеци употреба, следејќи ги овие инструкции:
- Отстранете ги филтрите од аспираторот и исчистете ги во раствор од вода и неутрален течен детергент – оставете ги потопени во водата.
- Топлено исплакнете со млека вода и оставете да се исушат.
- Филтрите може да се мијат во машина за садови
Алуминиумските панели може да ја променат бојата по неколку миена. Ова не е причина за поднесување на жалба или барање за замена.

● Филтерот од активен карбон го прочиштува воздухот кој се заменува во околната. Филтрите не се мијат и мора да се заменат по максимум 4 месеци. Заситеноста на филтерот зависи од тоа колку често се употребува уредот, од видот на храната и колку често се користи уредот, како и колку често се чисти филтерот против маснотии.

● Редовно чистете го вентилаторот и другите површини на аспираторот со крпа навлажнета со разреден алкохол или неабразивен течен детергент.

ПРОИЗВОДИТЕЛОТ ОДБИВА ОДГОВОРНОСТ ЗА ЕВЕНТУАЛНА ШЕТА НА НАСТАНАТА СО НЕПОЧИТУВАЊЕ НА ОВИЕ ПРЕДУПРЕДУВАЊА.

UGRADNI ASPIRATOR SRPSKI

GENERALNO

Pažljivo pročitati uputstvo koje se odnosi na instalaciju i održavanje. Uputstvo držite na mestu koje je dostupno. Ovaj model uređaja je napravljen kao izduvna verzija (spoljno izduvavanje) ili kao druga opcija sa filterima (unutrašnje kretanje vazduha) aspiratora.

SIGURNOSNE MERE

1. Obratiti pažnju kada aspirator radi istovremeno iznad otvorenog plamena koji reaguje na protok vazduha, jer aspirator može da smanji potrebnu količinu kiseonika, koja ne neophodna za normalan rad sporeta sa otvorenim plamenom.

Negativni pritisak u okruženju ne sme da predje 4Pa (4x10⁻⁵bar). Omogućite adekvatnu ventilaciju za sigurniji rad aspiratora.

Pridržavajte se lokalnih odredbi i zakona prilikom otvaranja spoljnih otvora za dotok vazduha.

UPOZORENJE !!

U određenim slučajevima električni aparati mogu da budu opasni i rizični pri upotrebi

- A) Ne proveravajte stanje filtera dok je aspirator u režimu rada
- B) Ne dodirivati sijalice na aspiratoru odmah nakon korišćenja
- C) Kuvanje na plamenu se ne preporučuje ispod samog aspiratora
- D) Izbegavajte otvoreni plamen, jer može da zapali filtere aspiratora
- E) Prilikom održavanja i čišćenja aspiratora isti isključiti iz struje

INSTRUKCIJE ZA INSTALACIJU

• Električni priključak

Uređaj se proizveden u klasi II, tako da nije potreban priključak za uzemljenje

Priključivanje se vrši na sledeći način

BRAON – L FAZA

PLAVA- N NULA

Ukoliko aspirator ne dolazi sa utikačem, povezati napajanje prema datoj šemi, a ako se aspirator isporučuje sa kablom i utičnicom, gledati da utičnica bude na lako dostupnom mestu

Omnipolarni prekidač mora da ima razmak od najmanje 3mm između kontakta u liniji sa električnim napajanjem lokalnim standardima, mora biti postavljen između uređaja i mreže u slučaju direktne veze

- Uređaj mora biti postavljen na minimalnu visinu od 650mm ili više od ugrađeno kućišta
- Ne priključujte odvodnu cev aspiratora na isti odvod koji se koristi za cirkulisanje vrućeg vazduha ili na odvod koji se koristi za isparavanje drugih uređaja

UPOZORENJE: Ako lampe na aspiratoru ne rade proveriti da li su adekvatno postavljene i pritegnute

• Instalacija

Sledeće uputstvo treba slediti u potpunosti kako bi se osiguralo pravilno postavljanje i instalacija uređaja

1) Postavljanje haube aspiratora na donje strane ormara

2) Selekcija verzije (izduvavanje ili filtriranje)

Postavljanje aspiratora na donji deo ormara mora da bude precizno, kako bi se obezbedio siguran oslonac. Za fiksiranje koristiti 4 odgovarajuća šrafa, kao na slici (FIG 1)

1) Yadnja strana aspiratora mora da se postavi u liniju sa ornarićima

SPOLJNI ODVOD (VENTILACIJA)

Uređaj izbacuje isparenja kroz spoljnu odvodnu cev ventilacije, koja je sprovedena na spoljni zid. Neophodno je da se koristi teleskopska cev koja odgovara svim važećim standardima, od nezapaljivog materijala prečnika 120mm) koja se priključuje na uređaj kao što je prikazano na slici 3 (FIG 3)

• UNUTRAŠNJE CIRKULISANJE VAZDUHA

Kako bi ste promenili režim rada svog aspiratora sa verzije sa ventilacijom na verziju sa unutrašnjim cirkulisanjem vazduha, neophodno je da od dobavljača/prodavca tražite ugljene filtere. Ugljeni filteri pročišćavaju vazduh u prostoriji. Ovi filteri se ne peru i ne mogu se re iskoristiti, već se moraju zameniti svaka 4 meseca. Zasićenost filtera zavisi od više faktora, npr. toga koliko se aspirator koristi i koliko se aluminijumski filter protiv masnoća čisti, veličina prostorije u kojoj se nalazi kuhinja itd... Filter mora da se podesi tako da čvrsto stoji ispod samog ventilatora, na deo koji je predviđen za ugljeni filter, okretanjem filtera za 90 stepeni osigurava se njegov pravilan i stabilan položaj. (FIG 2). Čist vazduh se vraća u prostoriju kroz cev koja je povezana sa prstenom unutar haube aspiratora (FIG 4)

KORIŠĆENJE I ODRŽAVANJE

Prilikom korišćenja uređaja preporučuje se da se uređaj uključi toku kuvanja ali i da radi oko 15 minuta, nakon što je kuvanje završeno, kako bi se uklonili svi mirisi i isparenja

Osnovna funkcija aspiratora je određena kvalitetom i održavanjem ugljenih filtera.

Filteri za masnoću absorbuju čestice masnoće u vazduhu i prema tome su sklomi, zapušavanju i zacepljenju, kada se uređaj koristi svakodneвно

Kako bi se sprečila opasnost od paljenja, preporučuje se da se filteri čiste svaka dva meseca, i to tako što se ukoliko sa aspiratora, natope i isperu u soluciji voda/deteržent.

Nakon isporanja ostaviti da se osuše. Filteri za masnoću takodje mogu da se peru i u mašini za sudove. Pošto su od aluminijuma filteri z amasnoću mogu promeniti boju kao rezultat pranja. Prilikom promene boje proizvođač ne priznaje zamenu

- Filteri od aktivnog uglja pročišćavaju vazduh u prostoriji. Ovi filteri se ne mogu prati i koristiti više puta
- Ugljeni filteri se moraju menjati svaka 4 meseca
- Zasićenost filtera zavisi od više faktora
- Količina se koristi, veličina prostorije itd.
- Ventilator aspiratora čistiše natopljenom krpom ili vatom u alkoholu (blaga solucija) ili ne-abrazivnim sredstvima za čišćenje

PROIZVOĐAČ NE PREUZIMA BILO KAKVU VRSTU ODGOVORNOSTI PRILIKOM OŠTEĆENJA KOJA NASTAJU NE PRIDRŽAVANJEM GORE NAVEDENIH UPUTSTAVA I UPOZORENJA

Tvaika nosūcēja Leic RH13FP/50 - RH13FP/60 RH13W/50 - RH13W/60 lietošanas instrukcija

VISPĀRĪGA INFORMĀCIJA

Rūpīgi izlasiet turpmāk izklāstīto informāciju par tvaika nosūcēja uzstādīšanu, drošības pasākumiem un tehnisko apkopi. Uzglabājiet šo instrukciju pieejamā vietā turpmākai lietošanai

DROŠĪBAS PASĀKUMI

- Esiet uzmanīgi, ja tvaika nosūcējs tiek izmantots vienlaicīgi ar atklātu pavadu vai degli, kura darbība ir atkarīga no gaisa vidē un kuru nenodrošina elektroenerģija. Jo tvaika nosūcējs ņem gaisu no vides, kura deglīm vai pavadam nepieciešama degšanas processam
- Negatīvais spiediens vidē nedrīkst pārsniegt 4Pa (4x10⁻⁵ bāri). Nodrošiniet pietiekamu ventilāciju vidē, lai tvaika nosūcēja darbība būtu droša. Ievērojiet vietējos spēkā esošos drošības noteikumus par gaisa izvadīšanu uz ārpusi

BRĪDINĀJUMS !!!

- A** Nepārbaudiet filtru stāvokli tvaika nosūcēja darbības laikā
- B** Neatīciet spuldzes un zonu ap tām aprīkojuma lietošanas laikā un uzreiz pēc tā
- C** Flambē (ar atklātu liesmu) gatavošana zem tvaika nosūcēja ir aizliegta
- D** Izvairieties no atklātas liesmas, jo tā var sabojāt filtrus un palielināt aizdegšanās risku
- E** Pastāvīgi kontrolējiet ēdiena tā cepšanās laikā, jo pārkaršeta eļļa arī palielina aizdegšanās risku
- F** Pirms tehniskās apkopes veikšanas atvienojiet ierīci no elektrības rozetes

PIESLĒGUMS ELEKTRĪBAI

- Ierīcei ir noteikta II klase, tāpēc zemējuma vads tai nav nepieciešams
- Pievienošana elektrotīklam jāveic šādi:
BRŪNS = L līnija, ZILS = N neitrāls
- Tīkla spriegumam jāatbilst tam, kurš uzrādīts tehnisko parametru plāksnītē, kas atrodas tvaika nosūcēja iekšpusē
 - Ja tvaika nosūcējs ir aprīkots ar kontaktdakšas, iespraudiet to attiecīgajiem drošības normatīviem atbilstošā elektriskajā ligzdā, kurai jāatrodas viegli piekļūstamā vietā
- Ja ierīce ir aprīkota ar strāvas kabeli bez kontaktdakšas, starp ierīci un elektrības pievades punktu saskaņā ar noteikumiem, kas attiecas uz slodzi un strāvu, ir jāierīko piemērota izmēra omniplārs slēdzis ar 3 mm minimālo atvērumu starp kontaktiem

CITI NOSACĪJUMI

- Minimālajam attālumam starp virtuves plīts darba virsmu un tvaika nosūcēja apakšējo virsmu jābūt ne mazākam par 65 cm
- Ja tiek izmantota divdaļīga pieslēgšanas caurule, tad augšējai daļai jābūt novietotai zemākās daļas ārpusē
- Neslēdziet tvaika nosūcēji pie tā paša kanāla, kas ir paredzēts karsta gaisa cirkulācijai vai dūmu/tvaiku novēršanai no citām ierīcēm, kas darbojas ne no elektrības avota

UZMANĪBU

Ja nestrādā apgaismojums, pārbaudiet vai spuldzītes ir kārtīgi ieskrūvētas un nav izdegušas

UZSTĀDĪŠANA

Ierīces pareizai piestiprināšanai ir jāievēro sekojoši nosacījumi:

- 1) Tvaika nosūcēja piestiprināšana pie skapīša vai citas atbalsta virsmas
 - Lietojiet tikai tādas skrūves un to turētājus, kas ir piemērotas jūsu sienas vai mēbeles tipam
 - Ja skrūves jau ir pievienotas ierīcei, pārbaudiet, vai tās ir piemērotas sienas tipam vai mēbelei, pie kuras tiks piestiprināts tvaika nosūcējs. Būs nepieciešamas 4 skrūves
- 2) Režīma izvēle (gaisa filtrēšana vai nosūkšana)
 - Gaisa nosūkšanas režīma izvēles gadījumā tvaika nosūcējs atīrīs gaisu un izvadīs to ārpusē caur gaisvadu
 - Neticiešams papildus iegādāties teleskopisku cauruli, 120 mm diametrā, atbilstošu ugunsdrošības prasībām, un pievienot to zīmējuma norādītajam punktam
 - Savukārt gaisa filtrēšanas režīma izvēles gadījumā tvaika nosūcējs atīrīs gaisu un atgriezīs to telpā. Tvaika nosūcēja darbināšanai šajā režīmā nepieciešams uzstādīt filtrējošo sistēmu ar aktīvo ogļu filtriem. Šo filtru NEDRĪKST mazgāt un un ieteicams to mainīt ik pēc 4 mēnešiem

EKSPLUATĀCIJA UN APKOPE

- Rekomendējam ieslēgt tvaika nosūcēju jau pirms pārtikas gatavošanas uzsākšanas brīdī. Vēlams atstāt tvaika nosūcēju ieslēgtu vismaz 15 min pēc gatavošanas beigām, pilnīgai gaisa atīrīšanai
- Tvaika nosūcēja efektīva darbība ir atkarīga no regulāras tā apkopes. Ipaši jāuzmanās aktīvās ogles filtra
- Tauku filtra paredzēts tauku daļiņu satveršanai, kuras atrodas iztvaikojumos, kas veidojas ēdiena gatavošanas laikā. Savukārt tauku daļiņu daudzums filtrā ir atkarīgs no ierīces lietošanas intensitātes. Lai savlaicīgi novērstu iespējamu aizdegšanās risku, tauku filtru jātīra vismaz ik pa diviem mēnešiem, veicot sekojošas darbības:
 - 1) Izņemt filtrus no tvaika nosūcēja (iepriekš to atvienojot no strāvas padeves tīkla) un ar rokām izmazgāt tos ūdenī, lietojot neitrālus mazgājamos līdzekļus, kamēr tauku nosēdumi izšķīst
 - 2) izskalo to lielā daudzumā silta ūdens un atstāt kamēr izžūst
 - 3) tauku filtrus var mazgāt arī trauku mazgājamā mašīnā, zemā temperatūras režīmā un izvēloties īso mazgāšanas programmu
 - 4) pēc vairākmāz mazgāšanas reizēm filtrus var mainīt krāsū, kļūst baltākus. Tomēr tas nav pamatojams pretizolācija proces maiņai pret jaunu un nekādi neiespaido filtra darbību
- Ogļu filtra novērs nepatīkamās smakas, kuras var veidoties ēdiena pagatavošanas laikā un tiek izmantots gaisa atīrīšanai, kurš atkārtoti nonāk atpakaļ telpā. Ogļu filtra piesārņošanās notiek pēc diezgan ilgstošas ekspluatācijas un ir atkarīga no virtuves telpas tipa un tauku filtru tīrīšanas biežuma.
- Šo filtru NEDRĪKST mazgāt un un ieteicams to mainīt ik pēc 4 mēnešiem
- Regulāri notīriet arī citas tvaika nosūcēja virsmas. Tīrīšanai izmantojiet drāniņu, samitrinātu siltā ziepjūdenī. Nav ieteicams izmantot abrazīvus un kodīgus tīrīšanas līdzekļus

RAŽOTĀJS NEUZŅEMAS ATBILDĪBU PAR TVAIKA NOSŪCĒJA TRAUČĒJUMIEM UN BOJĀJUMIEM, KAS RADĪŠIES INSTRUKCIJU NIEIEVĒROŠANAS REZULTĀTĀ

Sayın Kullanıcı

Size bu kullanma kılavuzunu sunmaktaki amacımız; en son teknolojiyle modern tesislerde üretilen ve sıkı bir kalite kontrolden geçerek piyasaya sunulan aspiratörümüzü en verimli şekilde kullanmanıza yardımcı olabilmektir.

Kullanıma ait bilgileri vermeden önce bu kılavuzu dikkatlice okumanızı ve gerektiğinde tekrar kullanabilmemiz için saklamanızı öneririz.

MONTAJ ve KULLANIM ÖNCESİ YAPILMASI GEREKENLER

1. Soba veya termostat gibi cihazların bağlı olduğu, sıcak gazların hareket ettiği bacalara aspiratörünüzün çıkışı bağlamayınız.
2. Aspiratörün alt yüzeyi ile ocak arasındaki yükseklik elektrikli ocaklarda 65 cm, gazlı yada mix ocaklarda 75 cm olmalıdır, Aksi durumda ürün **kesinlikle** garanti dışı kalacaktır!
3. Aspiratörünüzün fişini kumanda panosundaki kullanım tuşları kapalı konumdayken prize takınız.
4. Kurulum ve elektrik tesisatı yetkili servislerimiz tarafından yapılmalıdır. Bunun dışında yapılan montajlardan doğacak arızalardan firmamız mesul değildir.
5. Montajda elektrik kablosunun sıkışmamasına ve ezilmemesine dikkat edilmelidir. Aspiratör fişini kesmeden, fişin rahat geçeceği bir delik açılmalı ve montaj o şekilde yapılmalıdır. Elektrik kablosu hasar görür ise yetkili servislerce değiştirilmelidir.
6. Besleme kordonu hasarlanırsa, bu kordon, tehlikeli bir duruma engel olmak için, imalatçı veya onun servis acentası ya da aynı derecede ehil bir personel tarafından değiştirilmelidir.
7. Alev alan yiyecekler cihazın altında pişirilmemelidir, Yangına sebep olabilir.
8. Hava tahliye borusunu alüminyum kullanınız. Hava tahliye borusu 120 mm olmalıdır ve dış cephede çıkış ağzına muhakkak panjur menfez takınız. Baca çıkışı için kullandığınız borunun çapını (120 mm) asla daraltmadan dışarı veriniz.
9. Filtre üzerine alev dayanıksız filtreleme malzemeleri (kağıt gibi) kullanmayınız.
10. Bakım işlemlerinden önce cihazı kapatıp fişi prizden çekiniz.
11. Güvenliğiniz için max 6 Amper Sigorta kullanınız.

NOT : Aspiratörünüz baca bağlantılı ve baca bağlantısız çalışma durumlarını kapsayacak şekilde imal edilmiştir.

BACALI KULLANIM

Aspiratörünüzün üzerinde hava çıkışı vardır. Baca bağlantısı bu çıkıştan yapılacaktır. Bunun için aspiratörle birlikte 120 mm, çapa uygun bir baca adaptörü verilmektedir. Baca boru bağlantısı 120 mm. spiral boru kullanılması tavsiye edilir. Boru bağlantısının mümkün olduğu kadar kısa ve az direkce olması aspiratörünüzün verimli çalışması için geçerlidir. Dış Cepheye boru ağzına menfez takılmalıdır.

BACASIZ KULLANIM

Çıkış borusuna engel olabilecek dolap rafları Bacasız kullanımda aspiratörün çekmiş olduğu hava, çıkış borusu yardımı ile mutfak içerisinde verilir. Cepheye boru ağzına menfez takılmalıdır, veya dolap tavani aynı ebatta kesilerek havanın mutfak içine sirkülasyon yapmasını sağlayınız.

- Karbon filtrelerinizi ortalama 3 ayda bir kez değiştiriniz.

FİLTRE DEĞİŞTİRME (YIKAMA)

- Mandalları içeri doğru bastırarak kasetli filtreyi çıkarınız.
- Filtrenin bir tarafını yuvasına takip diğer tarafını mandalını içine doğru bastırıp bırakarak yerine sabitleyiniz.

ÖNEMLİ UYARILAR

1. Aspiratörün alt yüzeyi ile ocak arasındaki yükseklik gazlı yada mix (karşık) ocaklarda minimum 65 cm, maksimum 75 cm olmalıdır, Aksi durumda ürün **kesinlikle** garanti dışı kalacaktır.
2. Baca çıkışını aynı çapta (küçülmeden) dışarı veriniz.
3. Aspiratörünüzü filtresiz çalıştırmayınız.
4. Aspiratörünüz çalışırken filtreyi değiştirmeyiniz.
5. Ocağınızı çalıştırdığınız anda aspiratörünüzü de çalıştırınız.
6. Gaz kaçağı hissettiğiniz anda aspiratörünüzü açmayınız.
7. Aspiratörünüzü ılık deterjanlı suda ısıtılmış bez ile siliniz ve kurularınız.
8. Alüminyum filtreyi asgari ayda 1 defa yıkayıp kullanabilirsiniz.
9. Sentetik elyaflı yağ filtresini 2 ayda bir değiştiriniz.
10. Bacasız kullanımdaki ithal karbon filtreyi 3 ayda bir değiştiriniz.
11. Aspiratörünüzü çalıştırdığınız ocak gibi gaz veya benzer yakıtların kullanan ürünlerinde aynı anda kullanıyorsanız odanın havalandırması yeterli olmalıdır.
12. Çocukların ve fiziksel-zihinsel özürlü olan kişilerin cihazı oynamasını garanti altına alınınız.

