

simfer

Kullanma Kılavuzu

TR

User Manual

GB

Руководство пользователя

RU

دليل المستخدم

SA

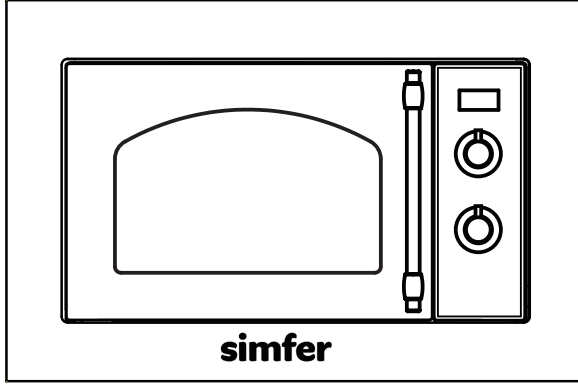

ANKASTRE MİKRODALGA FIRIN BUILT-IN MICROWAVE OVEN

MD2340

www.simfer.com.tr

Degerli Müsterimiz,

Simfer ürünlerini tercih ettiginiz için tesekkür ederiz. Amacımız, toplam kalite anlayısına uygun olarak, modern tesislerimizde, titiz bir çalışma ortamında, dogaya zarar verilmeden üretilmiş olan bu ürünü en iyi verimle kullanmanızı saglamaktır.

Almış olduğunuz Simfer mikrodalga firininizin ilk günkü özelliklerini uzun süre koruyabilmesi ve size en verimli şekilde hizmet edebilmesi için ürününüzü kullanmadan önce bu Kullanma Kılavuzunu dikkatle okumanızı ve daimi olarak muhafaza etmenizi tavsiye ederiz.

NOT:

Bu Kullanma Kılavuzu birden fazla model için hazırlanmıştır. Kılavuzda belirtilen bazı özellikler sizin cihazınızda bulunmayabilir. Bu özellikler * ile belirtilmiştir.

Cihazlarımız ev tipi kullanım amaçlıdır. Ticari kullanım amaçlı değildir.

“BU CİHAZI TESİS ETMEDEN VEYA KULLANMADAN ÖNCE TALİMATLARI OKUYUNUZ.”

Bu ürün dogaya zarar verilmeden çevreye saygılı modern tesislerde üretilmiştir.

“EEE Yönetmeliğine Uygundur.”

Önemli güvenlik talimatları

Elektrikli ev aletini kullanırken aşağıdakiler dahil olmak üzere temel güvenlik önlemlerine mutlaka uyulmalıdır:

uyarı: insanlara yönelik yanık, elektrik çarpması, yangın ve yaralanma ya da aşırı miktarda mikrodalga enerjeye maruz kalma risklerini azaltmak için:

1. Cihazı çalıştırmadan önce tüm talimatları okuyun.
2. Bu cihazı, bu kılavuzda açıklandığı şekilde sadece kullanım amacına uygun biçimde kullanın. Bu cihaz üzerinde aşındırıcı kimyasallar veya buharlar kullanmayın. Bu tür fırınlar, gıdaları ısıtmak, pişirmek veya kurutmak amacıyla özel olarak tasarlanmıştır. Endüstriyel kullanım veya laboratuvar kullanımı için tasarlanmamıştır.
3. Fırını boşken çalıştırmayın.
4. Kablo veya fiş hasar görmüşse, düzgün çalışmıyorsa veya hasar görmüş ya da düşürülmüşse bu cihazı çalıştırmayın. Elektrik kablosu hasar görmüşse, tehlike oluşmaması için üretici, servis temsilcisi veya benzer nitelikte kişiler tarafından değiştirilmelidir.
5. Uyarı: cihaz birlikte pişirme modunda çalıştırıldığında, ortaya çıkan sıcaklıklar nedeniyle çocuklar fırını sadece yetişkin gözetimi altında kullanmalıdır.
6. Uyarı: çocukların fırını sadece güvenli bir şekilde çalıştırabilmelerine ve uygunsuz kullanımın tehlikelerini anlamalarına yetecek düzeyde talimat verildiğinde gözetimsiz olarak çalıştırmalarına izin verin.

7. Fırın boşluğunda yangın riskini azaltmak için:

a. Plastik veya kağıt kaptaki yemek ısıtırken alev alma olasılığına binaen fırını takip edin.

b. Kağıt veya plastik torbaları fırına yerleştirmeden önce üzerindeki bağlama tellerini çıkarın.

c. Duman görülürse, cihazı kapatın ya da fişini çekin ve alevlerin ölmesi için kapağını kapalı tutun.

d. Boşluğu depolama amacıyla kullanmayın. Cihaz kullanılmadığında boşluğa kağıt ürünleri, mutfak malzemeleri veya yemek bırakmayın.

8. Uyarı: sıvılar ve diğer gıdalar, patlama riski taşıdıkları için sızdırmaz kaplarda ısıtılmamalıdır.

9. İçeceklerin mikrodalga ile ısıtılması, gecikmeli ve patlamalı kaynamaya neden olabilir; dolayısıyla, içinde bulunduğu kabı tutarken özen gösterilmelidir.

10. Gıdaları fırında kızartmayın. Sıcak yağ fırın parçalarına ve aletlere zarar verebilir, hatta ciltte yanıklara neden olabilir.

11. Mikrodalga ile ısıtma sona erdikten sonra bile patlama riski taşıdıkları için kabukları kırılmamış ya da haşlanmış yumurtalar mikrodalga fırınlarda ısıtılmamalıdır.

12. Patates, bütün kabak, elma ve kestane gibi kalın kabuklu yiyecekleri pişirmeden önce delin.

13. Biberon ve bebek kavanozlarının içerikleri, yanıklardan sakınmak için bebeğe verilmeden önce çalkalanmalı veya karıştırılmalı ve sıcaklığı kontrol edilmelidir.

14. Pişirme gereçleri, ısınan gıdadan aktarılan ısı nedeniyle ısınabilir. Bu gereçleri tutmak için mutfak eldiveni veya bezine ihtiyaç olabilir.

15. Mutfak gereçlerinin mikrodalga fırında kullanıma uygun oldukları kontrol edilmelidir.

16. Uyarı: mikrodalga enerjiye maruz kalınmasından koruma görevi gören herhangi bir kapağın sökülmesini içeren bakım veya onarım işlemlerini gerçekleştirmek, bu konuda eğitim almış kişilerin dışında herkes için tehlikelidir.

17. Bu ürün sınıf I ekipman tanımına göre elektrik çarpmasına karşı koruması için sadece temel izolasyona bağlı olmayan ve ek koruma gerektiren bir üründür. Bu durumda, iletken erişilebilir parçaların temel izolasyon arızası durumunda canlı olamayacak şekilde iletken erişilebilir parçalar kurulumun sabit şebekesindeki koruyucu topraklama iletkenine bağlanır. Sınıf b ekipmanı konutlarda yerleşim amaçlı kullanım için uygun olan bir ekipmandır. Yerel kullanım için.

18. Bu cihaz, düşük fiziksel, duyuşsal veya zihinsel kabiliyetleri olan kişiler (çocuklar dahil) tarafından kullanılmak üzere geliştirilmemiştir ve ancak güvenlikten sorumlu bir kişinin cihazın kullanımıyla ilgili talimatları sağlaması veya denetlemesi koşuluyla bu kişiler tarafından kullanılabilir.

19. Çocukların, cihazla oynamadıklarından emin olacak şekilde gözetim altında tutulması gerekir.

20. Uyarı: fırını ocak veya ısı üreten başka bir gerecin üzerine kurmayın. Kurulursa zarar görebilir ve garanti geçersiz sayılabilir.

21. Erişilebilen yüzey çalışma sırasında sıcak olabilir.

22. Cihaz çalışırken kapak veya dış yüzey ısınabilir.

23. Erişilebilir yüzeylerin sıcaklığı cihaz çalışırken yükselebilir.

24. Cihaz bir duvara karşı yerleştirilmelidir.

25. Uyarı: kapak veya kapak contaları hasar görmüşse, fırın yetkin biri tarafından onarılıncaya dek çalıştırılmamalıdır

26. Talimatlarda cihazların harici bir zamanlayıcı veya ayrı bir uzaktan kumanda sistemi ile çalıştırılmak üzere tasarlanmadığı belirtilmelidir.

27. Mikrodalga fırın sadece evde kullanım için tasarlanmış olup, ticari kullanıma uygun değildir.

28. Hava dolaşımının sağlanması için duvar ile cihaz arasındaki asgari mesafeyi sağladığı için arka veya yan taraflardaki mesafe tutucuları asla çıkarmayın.

29. Hasardan sakınmak için cihazı hareket ettirmeden önce lütfen döner tablayı sabitleyin.

30. Dikkat: mikrodalga radyasyonuna karşı koruma sağlayan kapağın işlem sırasında sökülmesi gerekeceğinden, cihazın onarım veya bakımının uzman olmayan kişilerce yapılması tehlikelidir. Bu durum, elektrik kablosunun veya ışıklandırmanın değiştirilmesinde de geçerlidir.

Bu gibi durumlarda cihazı servis merkezimize gönderin.

31. Mikrodalga fırın sadece gıdaların çözülmesi, pişirilmesi ve buharla pişirilmesi için tasarlanmıştır.

32. Isıtılmış gıdaları çıkartırken eldiven kullanın.

33. Dikkat! Kapaklar veya paketleme folyosu açılırken buhar çıkışı olacaktır.

34. Duman görülürse, cihazı kapatın ya da fişini çekin ve alevin sönmeye için kapağını kapalı tutun.



DİKKAT: Sıcak yüzey.

Bu cihazın güvenli bir şekilde kullanımıyla ilgili bilgilerin verilmesi ve mevcut tehlikeleri anlamaları koşuluyla, bu cihaz, 8 yaşından büyük çocuklar tarafından ve düşük fiziksel, duyuşal ve zihinsel kabiliyetleri olan veya deneyim ve bilgisi bulunan kişilerce kullanılabilir. Çocuklar cihaz ile oyun oynamamalıdır. Temizlik ve kullanıcı bakımı, 8 yaşından büyük ve gözetim altında değıllerse çocuklar tarafından yapılmamalıdır.

Cihazı ve kablosunu, 8 yaşından küçük çocukların erişemeyeceğı yerlerde saklayın.



TEKNİK ÖZELLİKLER

| | |
|--------------------------|---------------------------------|
| Güç tüketimi: | 230V~50Hz,1280W |
| Çıkış: | 800W~ |
| Izgara ısıtıcı: | 1100W~ |
| Çalışma Frekansı: | 2.450MHZ~ |
| Dış Boyutları: | 592mm(G) X 346 mm(D) X 390mm(Y) |
| Fırın Boşluğu Boyutları: | 330mm(G) X 325mm(D) X 215mm(Y) |
| Fırın Kapasitesi: | 23 litre |
| Kasasız Ağırlık: | Yaklaşık 12,2 kg |

SERVİS ÇAĞIRMADAN ÖNCE

1. Fırın tamamen çalışmıyorsa, ekran belirmez veya kaybolur:

a) Fırının fişinin güvenli bir biçimde takılı olduğundan emin olun. Değilse, fişi prizden çekin, 10 saniye bekleyin ve tekrar güvenli bir biçimde takın.

b) Atmış sigorta veya ana devre kesici olup olmadığını kontrol edin. Bunlar doğru biçimde çalışıyor gibi görünüyorsa, prizi başka bir aygıt ile test edin.

2. Mikrodalga fırının gücü çalışmadığında:

a) Zamanlayıcının ayarlandığını kontrol edin.

b) Kapının güvenlik kilitlerine oturarak güvenli bir şekilde kapandığından emin olun. Aksi takdirde, mikrodalga enerjisi fırının içine aktarılmayacaktır.

YUKARIDAKİLERDEN HİÇBİRİ SORUNU DÜZELTMEZSE, YETKİLİ BİR SERVİS TEMSİLCİSİ İLE İRTİBATA GEÇİN.

Not:

Cihaz yiyecekleri ve içecekleri elektromanyetik enerji kullanarak ısıtmak için kullanılan bir ev aletidir ve kapalı alanda kullanım için tasarlanmıştır.

RADYO GİRİŞİMİ

Mikrodalga; radyo, TV veya benzeri ekipmanınızla girişime neden olabilir. Bir girişim meydana geldiğinde, aşağıdaki prosedürlerle ortadan kaldırılabilir veya azaltılabilir.

a. Fırının kapağını ve sızdırmazlık yüzeyini temizleyin.

b. Radyo, TV, vs. aletleri mikrodalga fırından mümkün oldukça uzağa yerleştirin.

c. Sinyalleri daha güçlü alabilmek adına radyo, TV, vs. için uygun yerleştirilmiş anten kullanın.



KURULUM

1. Tüm ambalaj malzemelerinin kapağın iç tarafından çıkartıldığından emin olun.
2. Paketi açtıktan sonra aşağıdaki gibi görsel hasarlar olup olmadığını kontrol edin:
Yanlış ayarlanan Kapı
Hasarlı Kapı
Kapı Camı ve Ekranda Çökme ve Delikler
Boşlukta Çökmeler
Yukarıdakilerden biri görünüyorsa, fırını KULLANMAYIN.
3. Bu Mikrodalga Fırın 11,5 kg ağırlığındadır ve ağırlığını destekleyecek kadar güçlü bir yatay yüzeye yerleştirilmelidir.
4. Fırın yüksek sıcaklık ve buhardan uzağa yerleştirilmelidir.
5. Fırının üzerine hiçbir nesne KOYMAYIN.
6. Döner tablalı tahrik milini ÇIKARMAYIN.
7. Tüm cihazlarda olduğu gibi çocuklar tarafından kullanılırken yakından gözetim şarttır.

UYARI-BU CİHAZ TOPRAKLANMALIDIR.

1. Priz, güç kablosunun kolayca erişebileceği bir konumda olmalıdır
 2. Bu fırın giriş için 1,3 KVA gerektirir. Fırın kurulumu yapılırken servis mühendisinden yardım alınması tavsiye edilir.
- DİKKAT:** Bu fırın dahili olarak 250V, 10 Amp sigorta ile korunmaktadır.

ÖNEMLİ

Elektrik şebekesindeki kablolar aşağıdaki koda göre renklendirilmiştir:

| | |
|---------------|----------|
| Yeşil ve sarı | : Toprak |
| Mavi | : Nötr |
| Kahverengi | : Canlı |

Cihazın elektrik şebekesindeki kabloların renkleri fişinizin terminallerinde belirtilen renk işaretlerine uygun olmazsa, aşağıdakileri uygulayın:

Yeşil ve sarı renkli olan kablo, fişteki E harfi ile işaretlenen veya yeşil ve sarı arasından yeşil renkte topraklama sembolü \perp ile belirtilen terminale bağlanmalıdır.

Mavi renkli olan kablo N harfi ile işaretlenen veya siyah renkli olan terminale bağlanmalıdır.

Kahverengi olan kablo L harfi ile işaretlenen veya kırmızı renkli olan terminale bağlanmalıdır.

ÖNEMLİ GÜVENLİK TALİMATLARI

- UYARI: Cihaz kombinasyon modunda çalıştırıldığında, ortaya çıkan sıcaklıklar nedeniyle çocuklar fırını sadece yetişkin gözetimi altında kullanılmalıdır; (Sadece ızgara işlevi olan modeller için)
- UYARI: Kapak veya kapak contaları hasar görmüşse, fırın yetkin biri tarafından onarıncaya dek çalıştırılmamalıdır;
- UYARI: Mikrodalga enerjiye maruz kalınmasından koruma görevi gören herhangi bir kapağın sökülmesini içeren bakım veya onarım işlemlerini gerçekleştirmek, bu konuda eğitim almış kişilerin dışında herkes için tehlikelidir;
- UYARI: sıvılar ve diğer gıdalar, patlama riski taşıdıkları için sızdırmaz kaplarda ısıtılmamalıdır.
- UYARI: Çocukların fırını sadece güvenli bir şekilde çalıştırabilmelerine ve uygunsuz kullanımın tehlikelerini anlamalarına yetecek düzeyde talimat verildiğinde gözetimsiz olarak çalıştırmalarına izin verin;
- Fırında yeterli miktarda hava akışı olmalıdır. Arkadan 10 cm, yanlardan 15 cm ve fırının üstünden 30 cm boşluk bırakın. Fırının ayaklarını çıkarmayın ve havalandırma deliklerini kapatmayın.
- Sadece mikrodalga fırın için uygun olan gereçleri kullanın.
- Plastik veya kağıt kapta yemek ısıtırken alev alma olasılığına binaen fırını sık sık kontrol edin;
- Duman görülürse, cihazı kapatın ya da fişini çekin ve alevlerin ölmesi için kapağını kapalı tutun;
- İçeceklerin mikrodalga ile ısıtılması, gecikmeli ve patlamalı kaynamaya neden olabilir; dolayısıyla, içinde bulunduğu kabı tutarken özen gösterilmelidir;
- Biberon ve bebek kavanozlarının içerikleri, yanıklardan sakınmak için tüketimden önce çalkalanmalı veya karıştırılmalı ve sıcaklığı kontrol edilmelidir;
- Mikrodalga ile ısıtma sona erdikten sonra bile patlama riski taşıdıkları için kabukları kırılmamış ya da haşlanmış yumurtalar mikrodalga fırınlarda ısıtılmamalıdır;
- Kapak, kapak contası, fırın boşluğunu temizlerken sadece sünger veya yumuşak bez ile yumuşak, aşındırıcı olmayan sabunlar veya deterjanlar kullanın.
- Fırın düzenli olarak temizlenmeli ve tüm yiyecek kalıntıları giderilmelidir;
- Fırının temiz durumda muhafaza edilememesi, yüzeyin bozulmasına neden olur ve bu durum da cihazın kullanım ömrünü olumsuz etkileyebilir ve tehlikeli durumlara yol açabilir;
- Elektrik kablosu zarar görürse, tehlikeden kaçınmak için üretici, servis temsilcisi veya benzer nitelikte kişiler tarafından değiştirilmelidir.

GENEL KULLANIM İÇİN GÜVENLİK TALİMATLARI

Aşağıda bulunan listede, tüm cihazlarda olduğu gibi, bu fırının en yüksek performansı sergilediğinden emin olmak için takip edilmesi gereken güvenlik önlemleri ve kesin kurallar yer almaktadır:

1. Fırını çalıştırırken her zaman cam tepsi, silindirik kollar, kaplin ve silindirik yatağı yerinde olmalıdır.
2. Fırını yiyecek hazırlamak dışında kıyafet, kağıt veya yiyecek dışında nesnelerin kurutulması veya sterilizasyon amacıyla kullanmayın.
3. Fırını boşken çalıştırmayın. Bu fırına zarar verebilir.
4. Fırın boşluğunu kağıt, yemek kitabı vb. nesnelere saklamak için kullanmayın.
5. Yumurta sarısı, patates, tavuk göğsü vb. gibi zarla kaplı olan yiyecekleri çatal ile birkaç kez delmeden pişirmeyin.

6. Dış kasanın açıklıklarına bir nesne yerleştirmeyin.
7. Ayaklar, kaplin, vida vb. gibi fırının parçalarını hiçbir zaman sökmeysin.

8. Yiyeceği direk olarak cam tepsi üzerinde pişirmeyin. Fırına yerleştirmeden önce yiyeceği uygun pişirme gerecine yerleştirin.

9. **MİKRODALGA FIRININIZDA KULLANILMAYACAK ÖNEMLİ PİŞİRME KAPLARI**

Metal tavalar veya metal tutacağı olan kaplar kullanmayın.

Metal yüzeyli hiçbir şey kullanmayın.

Plastik paketlerin üzerindeki tel torba bağı ile kapatılan kağıt kullanmayın.

Mikrodalga enerjisini soğuracak materyale sahip olduğu için melamin tabaklar kullanmayın. Bu durum tabakların çatlamasına veya karbonlaşmasına neden olur ve pişirme hızını yavaşlatır.

Centura Sofra Takımı kullanmayın. Cam kaplama mikrodalgada kullanmaya uygun değildir. Kapalı kulpu olan Corelle Mutfak Takımları kullanılmamalıdır.

Plastik şişe veya yağ şişeleri gibi kısıtlı açıklığı olan kapları kullanmayın, mikrodalga fırının ürettiği ısı ile patlayabilir.

Geleneksel et termometresi veya cıvalı termometreler kullanmayın.

Mikrodalga için özel üretilen termometreler mevcuttur. Bunlar kullanılabilir.

10. Mikrodalga gereçleri sadece üreticinin talimatlarına göre kullanılmalıdır.

11. Gıdaları fırında kızartmaya çalışmayın.

12. Mikrodalga fırının kabın kendisi yerine sadece kabın içindeki sıvıyı ısıttığını unutmayın. Bundan dolayı, fırından çıkarıldığında kabın kapağı sıcak olmasa bile kapak açıldığında içerisinde bulunan yiyecek/sıvı geleneksel pişirmede oluşacak aynı miktarda buhar ve/veya püskürtme oluşacağını unutmayın.

13. Özellikle bebekler için yiyecek/içecek pişiriyorsanız veya ısıtıyorsanız pişirilen yemeğin sıcaklığını kendiniz kontrol edin. Yiyecek/içeceklerin direk olarak fırından çıkarıldığında tüketilmemesi, birkaç dakika dinlenmeye bırakılması ve sıcaklığın eşit dağılması için karıştırılması tavsiye edilir.

14. Et suyu gibi yağ ve sıvı içeren bir yiyecek fırın kapatıldıktan sonra 30-60 saniye daha fırında kalmalıdır. Böylece karışımın çökmesi sağlanırken içine bir kaşık yerleştirildiğinde veya bir bulyon eklendiğinde kabarcık oluşmasını engeller.

15. Yiyecek/içecek hazırlarken/pişirirken yılbaşı pudingi, reçel ve kıyma gibi belirli yiyeceklerin çok hızlı bir şekilde ısındığını unutmayın. Çok fazla yağ ve şeker içeren yiyecekleri ısıtırken veya pişirirken plastik kaplar kullanmayın.

16. Pişirme gereci, ısınan gıdadan aktarılan ısı nedeniyle ısınabilir. Bu durum özellikle streç film gerecin üstünü ve tutacaklarını kapladığında gerçekleşir. Bu gereçleri tutmak için mutfak eldiveni veya bezine ihtiyaç olabilir.

17. Fırın boşluğunda yangın riskini azaltmak için:

(a) Yiyeceği çok fazla ısıtmayın. Pişirme işlemi için fırının içerisinde kağıt, plastik veya diğer tutuşabilir malzemeler yerleştirildiğinde mikrodalga fırının başında bekleyin.

(b) Torbaları fırın yerleştirmeden önce üzerindeki bağlama tellerini çıkarın.

(c) Fırın içerisindeki malzemeler tutuşursa, fırının kapağını kapalı tutun, fırını prizden veya sigortadan ya da devre kesici panelinden kapatın.

ÖZELLİK ŞEMASI

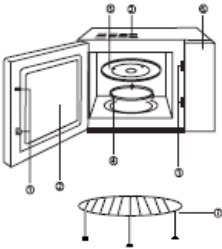

(1) Kapak Güvenlik Kilidi Sistemi

(2) Fırın Penceresi

(3) Fırın Havalandırması

(4) Silindir Halkası

(5) Cam Tepsi

(6) Kontrol Paneli

(7) Izgara rafı

KONTROL PANELİ

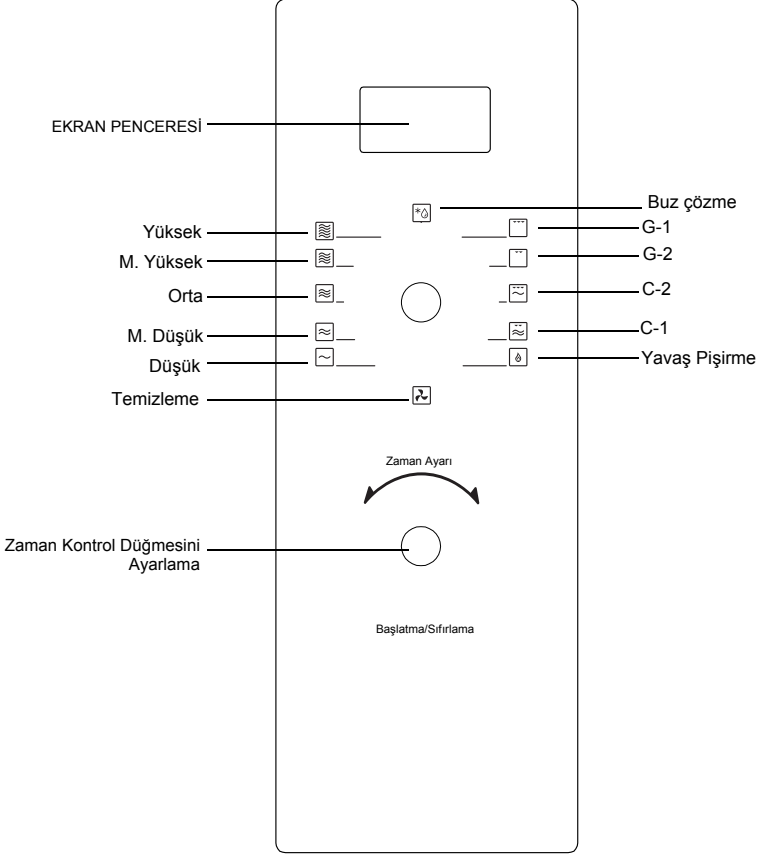

Çalıştırma Talimatları:

1. Mikrodalga ile ısıtma:

Bu işlevin iki seçeneği vardır

1) Manuel işlemlili mikrodalga ile ısıtma

Örnek: yiyeceği %70 güç ile 10 dakikada ısıtma

a) "İşlev kontrol düğmesini" LED ekran "P-4" gösterene kadar  olarak ayarlayın

b) "Zaman kontrol düğme ayarını" 10:00 dakika olarak ayarlayın

c) "Başlat/Sıfırla" düğmesini çevirin

Aşağıdaki beş kademe vardır ve en uzun pişirme süresi 60 dakikadır.

2) Hızlı Mikrodalga ısıtması (%100 ısıtma)

Başlatmak için sadece "zaman kontrol düğmesini" çevirerek, basit bir pişirme işlemini başlatabilirsiniz. Böylece bir bardak suyu eşit ve hızlı bir şekilde ısıtabilirsiniz.

Örnek: Bir bardak sütü ısıtmak için

a) bir bardak sütü döner tablaya yerleştirin ve kapağı kapatın.

b) "Başlat/Sıfırlama" düğmesini çevirin, mikrodalga fırın 1 dakika boyunca P100 gücünde çalışacaktır

c) pişirme işlemi tamamlandığında 5 kez bip **sesi** duyacaksınız.

2. Otomatik ağırlık buz çözme

Yemek tipini ve ağırlığını seçin, otomatik olarak güç seviyesini ve zamanını ayarlamazna yardımcı olacaktır

Örnek: 500g donmuş eti çözme.

a) "İşlev düğmesini"  olarak ayarlayın, "DEF" görüntülenecektir

b) "Zaman kontrol düğme ayarını" 500g olarak ayarlayın

c) "Başlat/Sıfırla" düğmesini çevirin

Yiyeceğin ağırlığı en fazla 2000g olmalıdır.

3. Izgara

Bu işlevin iki seçeneği vardır, bu işlevi seçmek için "ızgara" konumuna getirebilirsiniz: (en uzun pişirme süresi 60 dakikadır)

Seçenek 1:%85 ızgara gücü, ekran G-1

Seçenek 2:%50 ızgara gücü, ekran G-2

Örnek: G-1 ile 20 dakika yiyecek pişirme

a) LED ekran "G-1" gösterene kadar  konumuna çevirin

b) "Zaman kontrol düğme ayarını" 20 dakika olarak ayarlayın

c) "Başlat/Sıfırla" düğmesini çevirin

Izgara yaparken yiyecek mikrodalga ile ısıtılmaz, sıcaklık metal ısıtıcılardan fırının üst kısmına doğru iletilir. Izgara çalışırken, pişirme süresinin 2 kademesi vardır. 1. pişirme kademesinin ardından program otomatik olarak durur ve 2 kere bip sesi çıkarır. Bu ses fırının kapağını açmanız ve yiyeceği çevirmeniz için verilen bir işaretir. Yiyeceği çevirdikten sonra kapağı kapatın ve "başlat" düğmesini çevirin, pişirme işleminin 2. kademesine devam edilecektir. Eğer yiyeceği çevirmek istemiyorsanız, fırın 1 dakika durduktan sonra tekrar çalışmaya başlayacaktır.

4. Birlikte Pişirme

Bu cihaz birlikte pişirme yöntemi için iki seçenek sunmaktadır

Seçenek1: %55 Mikro + %45 Izgara, Ekran 'C-1'

Option2: %30 Mikro + %70 Izgara, Ekran 'C-2'

Örnek: seçenek 2 kullanarak yiyecek pişirme süresi 30 dakikadır

- LED ekran 'C-1' gösterene kadar  konumuna çevirin
- "Zaman kontrol düğme ayarını" 30 dakika olarak ayarlayın
- "Başlat/Sıfırla" düğmesini çevirin

5. Yavaş pişirme

Düşük termal güç lapa veya çorbayı uzun süreli ısıtmak için uygundur (en uzun pişirme süresi 180 dakikadır)

Örnek: Pirinç çorbası için pişirme süresi 70 dakikadır

- LED ekran "Sc" gösterene kadar  konumuna çevirin
- "Zaman kontrol düğme ayarını" 70 dakika olarak ayarlayın
- "Başlat/Sıfırla" düğmesini çevirin

6. Koku giderme

Yiyecek ve tuhaf kokularını gidermek için (bu işlev için sadece Fan motoru çalışır magnetron çalışmaz), en uzun pişirme süresi 15 dakikadır

Örnek: Koku giderme süresi 10 dakikadır.

- LED ekran "CL" gösterene kadar  konumuna çevirin
- "Zaman kontrol düğme ayarını" 15 dakika olarak ayarlayın
- "Başlat/Sıfırla" düğmesini çevirin

7. Çocuk kilidi

Çocuk kilidini etkinleştirmek için "başlat ve sıfırla" düğmesine LED

Ekran  görüntülenene kadar 3 saniye basın. Böylece tüm işlevler kilitlenir; tekrar 'başlat ve sıfırla' düğmesine 3 saniye basıldığında tüm işlevlerin kilidi açılır;

Çocuk kilidi açık olduğunda tüm işlevler kapanır;

Çocuk kilidi kapalı olduğunda tüm işlevler açılır;

8. Başlatma/Sıfırlama

- İşlem sırasında, işlemi durdurmak için "Başlat/Sıfırla" düğmesini çevirin
- Başlatmadan önce bir program ayarlanmışsa, bu düğmeyi çevirdiğinizde tüm programlar sıfırlanır.

MİKRODALGA FIRININ BAKIMI

1. Temizlemeden önce fırını kapatın ve güç fişini duvar prizinden çekin.
2. Fırının içini temiz tutun. Fırının duvarlarına yiyecek sıçradığında veya saçılan sıvılar yapıştığında nemli bir bezle silin. Sert deterjan veya aşındırıcı kullanımı tavsiye edilmez.
3. Dış fırın yüzeyleri nemli bir bezle silinmelidir. Fırının içindeki çalışan parçaların hasar görmesini önlemek için havalandırma açıklıklarından su girmesine izin verilmemelidir.
4. Kontrol Panelinin ıslanmasına izin vermeyin. Yumuşak, nemli bir bezle temizleyin. Kontrol panelini temizlerken deterjan, aşındırıcı veya sprey kullanmayın.
5. Fırının içinde veya kapağının çevresinde buhar birikirse, yumuşak bir bezle silin. Bu durum mikrodalgalı fırın yüksek nem koşulları altında çalışırken ve üniteye bir arıza olmadığında gerçekleşir.
6. Zaman zaman cam tepsinin de temizlik amacıyla çıkarılması gerekir. Tepsiyi ılık sabunlu suyla veya bulaşık makinesinde yıkayın.
7. Aşırı gürültüyü önlemek için silindir halkası ve fırın boşluğu zemini düzenli olarak temizlenmelidir. Fırının alt yüzeyini yumuşak bir deterjanla, suyla veya cam temizleyici ile silin ve kurulayın. Silindir halkası ılık sabunlu suda veya bulaşık makinesinde yıkanabilir. Sürekli kullanımın ardından pişirme buharı birikir ama alt yüzeye ya da silindir halka tekerlerine etkisi yoktur.
8. Silindir halkası temizlik amacıyla boşluk zemininden çıkarıldığında, takarken uygun şekilde yerleştirilmesini sağlayın.
9. Bir kap su ile bir limonun suyunu ve kabuğunu mikrodalgada kullanımı uygun bir kaba koyup ısıtarak fırının kokularından kurtulabilirsiniz. Mikrodalgayı 5 dakika çalıştırın, yumuşak bir bezle güzelce silerek kurulayın.
10. Fırının ışığının değiştirilmesi gerektiğinde, değiştirme işlemi için lütfen bir satıcıya danışın.

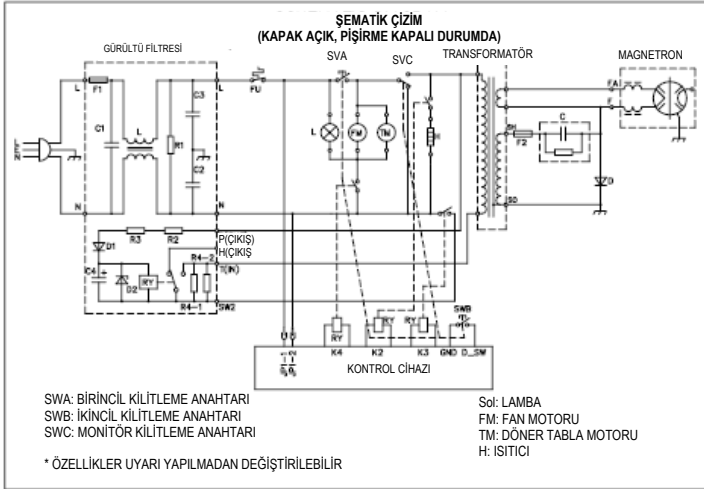

DAHİLİ MİKRODALGA FIRINI KURULUM MANUELİ

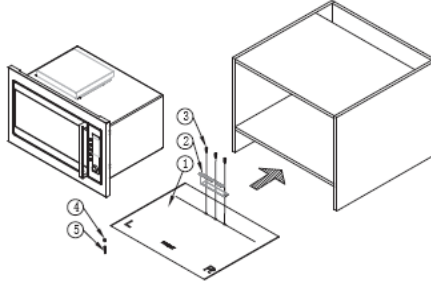

BİLEŞENLER

1. Plastik kopça ayarı kağıdı 1PRÇ
2. ORYANTASYON 1PRÇ
3. civata Ø4X10 3PRÇ
4. KAPAK VİDASI 1PRÇ
5. civata Ø4X35 1PRÇ

PERVANE KİTİ ÖZELLİKLERİ

Boşluk boyutları
Genişlik 566mm
Yükseklik 365mm
Derinlik 550mm

ÇERÇEVE boyutları
Genişlik 592mm
Yükseklik 390mm
Derinlik 20mm

MİKRODALGA FIRIN KABİNİ

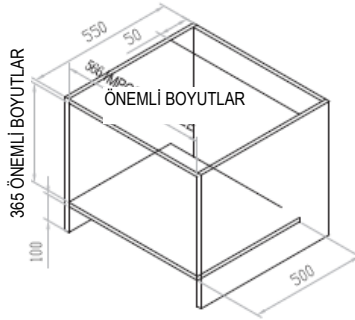
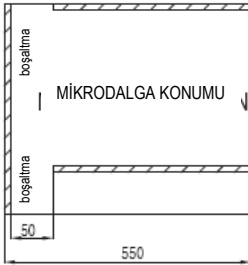

Kabin ölçüleri Gereklilikleri (yukarıda gösterilmiştir):

1. Kabinin iç boyutları tersi yönde 566mm kadardır.
Bu, sol plakadan sağ plakaya minimum mesafedir. Değiştirmeyin.
2. Kabinin iç boyutları uzunlaşmasına yönde 365mm kadardır.
Bu, sol plakadan sağ plakaya minimum mesafedir. Değiştirmeyin.
3. Kabin derinliği 500mm altında olmamalıdır.
4. Kabinin dış boyutları 596mm altında olmamalıdır ve çerçeve uzunluğu 592mm olmalıdır.
5. Kabin panosu en fazla 15mm veya 20mm kalın olmalıdır.

ÇERÇEVE KURULUM ADIMLARI

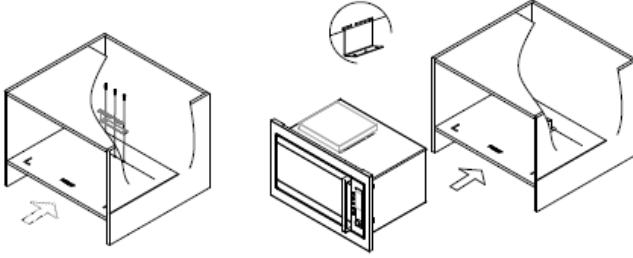

1. Kabin, kabin boyutları uyarınca kurulmalıdır. Plastik toka ayar kağıdını (Parça 1) kabin boşluğu alt panosuna yerleştirin. Kağıdın ön ucunu ve kabin dış ucunu bir hatta tutun. Ayarlanan kağıdı (Parça 2) ve delikleri belirtilen çizime göre hizalayın. Cıvatayı sabitleyin (Parça 3).

2. Mikrodalga fırını kabinin içine yerleştirin ve mikrodalga fırını yatay konumda ve iki tarafın köşe mesafesini aynı tutun. Mikrodalga fırının arka kısmının hizasını sabitleyin.

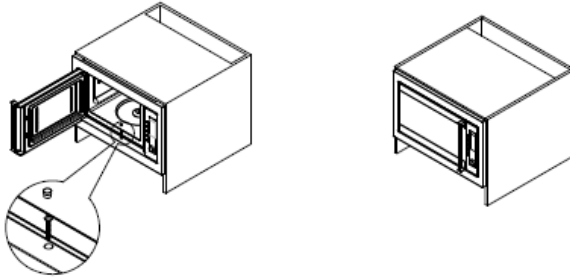

3. Mikrodalga fırını açın, cıvatayı (Parça 5) sabitleyin ve kabine yerleştirdikten ardından vida kapağını takın (Parça 4).

İthalatçı Firma(Importer):

SER DAYANIKLI TÜKETİM MALLARI İÇ VE DIŞ TİC. SAN. A. Ş.

Evren Mah. Bahar Cad. Polat İş Merkezi A Blok K:4 N:9 34212 Güneşli/İSTANBUL

Tel 00 90 212 630 97 74

Fax 00 90 212 474 91 22

Üretici Firma(Exporter):

Shenzhen Jens Electric Co.,Ltd,

Block 71,Changxing Industrial One,Guangming Town

Baoan,Shenzhen,Guangdong, P.R.China,

Tel:0086-755-29949945, Tax:0086-755-29693829

CE Veren Kuruluş:

SGS-CSTC Standards Technical Services Co.,Ltd.

Guangzhou Branch

198 Kezhu Road,Scientech Park,Guangzhou Economic & Technological

Development District,Guangzhou,China 510663







Dear Customer,

Thank you very much for your preference for Simfer products. Our objective is to ensure that you enjoy this product, manufactured environmentally friendly with a total sense of quality in a precise working environment at our modern facilities, most efficiently.

We recommend you to read the instruction manual carefully and keep it handy before you use this Simfer Microwave oven so that it maintains its quality just like the first day you bought it and serves you most efficiently.

NOTE:

This Instruction Manual has been prepared for a variety of models. Some of the features specified in the Manual may not exist in your device. These features are marked with *.

Our devices are designed for domestic use. They are not for professional use.

"PLEASE READ THE INSTRUCTIONS BEFORE YOU INSTALL OR USE THIS DEVICE."

This product has been manufactured in an environmentally friendly and modern plants without harming the nature.

"Conforms with the EEE Regulations."

Important safety instructions

When using electrical appliance basic safety precautions should be followed, including the following:

warning: to reduce the risk of burns, electric shock, fire, injury to persons or exposure to excessive microwave energy:

1. Read all instructions before using the appliance.
2. Use this appliance only for its intended use as described in this manual. Do not use corrosive chemicals or vapors in this appliance. This type of oven is specifically designed to heat, cook or dry food. It is not designed for industrial or laboratory use.
3. Do not operate the oven when empty.
4. Do not operate this appliance if it has a damaged cord or plug, if it is not working properly or if it has been damaged or dropped. If the supply cord is damaged, it must be replaced by the manufacturer or its service agent or a similarly qualified person in order to avoid a hazard.
5. Warning: when the appliance is operated in the combination mode, children should only use the oven under adult supervision due to the temperatures generated.
6. Warning: only allow children to use the oven without supervision when adequate instructions have been given so that the child is able to use the oven in a safe way and understands the hazards of improper use.

- 7.To reduce the risk of fire in the oven cavity:
 - a.When heating food in plastic or paper container, keep an eye on the oven due to the possibility of ignition.
 - b.Remove wire twist-ties from paper or plastic bags before placing bag in oven.
 - c.If smoke is observed, switch off or unplug the appliance and keep the door closed in order to stifle any flames.
 - d.Do not use the cavity for storage purposes. Do not leave paper products, cooking utensils or food in the cavity when not in use.
- 8.Warning: liquid or other food must not be heated in sealed containers since they are liable to explode.
- 9.Microwave heating of beverage can result in delayed eruptive boiling, therefore care has to be taken when handle the container.
- 10.Do not fry food in the oven. Hot oil can damage oven parts and utensils and even result in skin burns.
- 11.Eggs in their shell and whole hard-boiled eggs should not be heated in microwave ovens since they may explode even after microwave heating has ended.
- 12.Pierce foods with heavy skins such as pota toes, whole squashes, apples and chestnuts before cooking.
- 13.The contents of feeding bottles and baby jars should be stirred or shaken and the temperature should be checked before serving in order to avoid burns.
- 14.Cooking utensils may become hot because of heat transferred from the heated food. Potholders may be

needed to handle the utensil.

15. Utensils should be checked to ensure that they are suitable for use in microwave oven.
16. Warning: it is hazardous for anyone other than a trained person to carry out any service or repair operation which involves the removal of any cover which gives protection against exposure to microwave energy.
17. This product with the class I equipment, the definition of class I which protection against electric shock does not rely on basic insulation only but which includes an additional safety precaution, in that conductive accessible parts are connected to the protective earthing conductor in the fixed wiring of the installation in such a way that conductive accessible parts cannot become live in the event of a failure of the basic insulation. For class b equipment is equipment suitable for use in domestic establishments. For domestic purpose.
18. This appliance is not intended for use by persons (including children) with reduced physical, sensory or mental capabilities, or lack of experience and knowledge, unless they have been given supervision or instruction concerning use of the appliance by a person responsible for their safety.
19. Children should be supervised to ensure that they do not play with the appliance.
20. Warning: do not install oven over a range cooktop or other heat-producing appliance. If installed could be

- 
- damaged and the warranty would be void .
21. The accessible surface may be hot during operation.
 22. The door or the outer surface may get hot when the appliance is operating.
 23. The temperature of accessible surfaces may be high when the appliance is operating.
 24. The appliance shall be placed against a wall.
 25. Warning: if the door or door seals are damaged, the oven must not be operated until it has been repaired by a competent person
 26. The instructions shall state that appliances are not intended to be operated by means of an external timer or separate remote-control system.
 27. The microwave oven is for household use only and not for commercial use.
 28. Never remove the distance holder in the back or on the sides, as it ensures a minimum distance from the wall for air circulation.
 29. Please secure the turn table before you move the appliance to avoid damages.
 30. Caution: it is dangerous to repair or maintain the appliance by no other than a specialist because under these circumstances the cover have to be removed which assures protection against microwave radiation. This applies to changing the power cord or the lighting as well. Send the appliance in these cases to our service central.

31. The microwave oven is intended for defrosting, cooking and steaming of food only.
32. Use gloves if you remove any heated food.
33. Caution! Steam will escape, when opening lids or wrapping foil.
34. If smoke is emitted, switch off or unplug the appliance and keep the door closed in order to stifle.



CAUTION: Hot surface.

This appliance can be used by children aged from 8 years and above and persons with educated physical, sensory or mental capabilities or lack of experience and knowledge if they have been given supervision or instruction concerning use of the appliance in a safe way and understand the hazards involved. Children shall not play with the appliance. Cleaning and user maintenance shall not be made by children unless they are older than 8 and supervised.

Keep the appliance and its cord out of reach of children less than 8 years.

SPECIFICATIONS

| | |
|-------------------------|--------------------------------|
| Power consumption: | 230V~50Hz,1280W |
| Output: | 800W |
| Grill heater: | 1100W |
| Operating Frequency: | 2,450MHz |
| Outside Dimensions: | 592mm(W) X 346mm(D) X 390mm(H) |
| Oven Cavity Dimensions: | 330mm(W) X 325mm(D) X 215mm(H) |
| Oven Capacity: | 23 litres |
| Uncrated Weight: | Approx. 12.2kg |

BEFORE YOU CALL FOR SERVICE

1. If the oven will not perform at all, the display does not appear or the display disappears:
 - a) Check to ensure that the oven is plugged in securely. If it is not, remove the plug from the outlet, wait 10 seconds and plug it in again securely.
 - b) Check the premises for a blown circuit fuse or a tripped main circuit breaker. If these seem to be operating properly, test the outlet with another appliance.
2. If the microwave power does not function:
 - a) Check to see whether the timer is set.
 - b) Check to make sure that the door is securely closed to engage the safety interlocks. Otherwise, the microwave energy will not flow into the oven.

IF NONE OF THE ABOVE RECTIFIES THE SITUATION, THEN CONTACT THE AUTHORIZED SERVICE AGENT.

Note:

The appliance is for household use for heating food and beverages using electromagnetic energy and for indoor use only.

RADIO INTERFERENCE

Microwave oven may cause interference to your radio, TV, or similar equipment. When interference occurs, it may be eliminated or reduced by the following procedures.

- a. Clean the door and sealing surface of the oven.
- b. Place the radio, TV, etc. as far away from your microwave oven as possible.
- c. Use a properly installed antenna for your radio, TV, etc. to get a strong signal reception.

INSTALLATION

1. Make sure all the packing materials are removed from the inside of the door.
2. Inspect the oven after unpacking for any visual damage such as:
 - Misaligned Door
 - Damaged Door
 - Dents or Holes in Door Window and Screen
 - Dents in Cavity
 If any of the above are visible, DO NOT use the oven.
3. This Microwave Oven weighs 11.5 kg and must be placed on a horizontal surface strong enough to support this weight.
4. The oven must be placed away from high temperature and steam.
5. DO NOT place anything on top of the oven.
6. DO NOT remove the turn -table drive shaft.
7. As with any appliance, close supervision is necessary when used by children.

WARNING-THIS APPLIANCE MUST BE EARTHED.

1. The plug socket should be within easy reach of the power cord
2. This oven requires 1.3 KVA for its input. Consultation with service engineer is suggested when installing the oven.

CAUTION: This oven is protected internally by ac 250V, 10 Amp Fuse.

IMPORTANT

The wires in this mains lead are coloured in accordance with the following code:

| | |
|------------------|-----------|
| Green-and-yellow | : Earth |
| Blue | : Neutral |
| Brown | : Live |

As the colours of the wires in the mains leads of the appliance may not correspond with the coloured markings identifying the terminals in your plug, proceed as follows:

The wire which is coloured green-and-yellow must be connected to the terminal in the plug which is marked with the letter E or by the earth symbol \perp coloured green of green-and-yellow.

The wire which is coloured blue must be connected to the terminal which is marked with the letter N or coloured black.

The wire which is coloured brown must be connected to the terminal which is marked with the letter L or coloured red.

IMPORTANT SAFETY INSTRUCTIONS

- WARNING: When the appliance is operated in the combination mode, children should only use the oven under adult supervision due to the temperatures generated; (Only for the model with grill function)
- WARNING: If the door or door seals are damaged, the oven must not be operated until it has been repaired by a competent person;
- WARNING: It is hazardous for anyone other than a competent person to carry out any service or repair operation that involves the removal of a cover which gives protection against exposure to microwave energy;
- WARNING: liquids and other foods must not be heated in sealed containers since they are liable to explode.
- WARNING: Only allow children to use the oven without supervision when adequate instructions have been given so that the child is able to use the oven in a safe way and understands the hazards of improper use;
- The oven must have sufficient air flow.Keep 10 cm space at back;15 cm at both sides and 30cms from top of the oven.Don't remove oven's feet, do not block air events of the oven.
- Only use utensils that are suitable for use in microwave ovens.
- When heating food in plastic or paper containers, keep an eye on the oven due to the possibility of ignition;
- If smoke is observed, switch off or unplug the appliance and keep the door closed in order to stifle any flames;
- Microwave heating of beverages can result in delayed eruptive boiling, therefore care must be taken when handling the container;
- The contents of feeding bottles and baby food jars shall be stirred or shaken and the temperature checked before consumption, in order to avoid burns;
- Eggs in their shell and whole hard-boiled eggs should not be heated in microwave ovens since they may explode, even after microwave heating has ended;
- When cleaning surfaces of door, door seal, cavity of the oven, use only mild, nonabrasive soaps, or detergents applied with a sponge or soft cloth.
- The oven should be cleaned regularly and any food deposits removed;
- Failure to maintain the oven in a clean condition could lead to deterioration of the surface that could adversely affect the life of the appliance and possibly result in a hazardous situation;
- If the supply cord is damaged, it must be replaced by the manufacturer, its service agent or similarly qualified persons in order to avoid a hazard.

SAFETY INSTRUCTIONS FOR GENERAL USE

Listed below are, as with all appliances, certain rules to follow and safeguards to assure top performance from this oven:

1. Always have the glass tray, roller arms, coupling and roller track in place when operating the oven.
2. Do not use the oven for any reason other than food preparation, such as for drying clothes, paper, or any other nonfood items, or for sterilizing purposes.
3. Do not operate the oven when empty. This could damage the oven.
4. Do not use the oven cavity for any type of storage,such a papers, cookbooks, etc.
- 5.Do not cook any food surrounded by a membrane,such as egg yolks,potatoes,chicken livers,etc without first being pierced several times with a fork.

6. Do not insert any object into the openings on the outer case.
7. Do not at any time remove parts from the oven such as the feet, coupling, screws, etc.
8. Do not cook food directly on the glass tray. Place food in/on proper cooking utensil before placing in the oven.
9. **IMPORTANT-COOKWARE NOT TO USE IN YOUR MICROWAVE OVEN**

Do not use metal pans or dishes with metal handles.

Do not use anything with metal trim.

Do not use paper covered wire twist-ties on plastic bags.

Do not use melamine dishes as they contain a material which will absorb microwave energy. This may cause the dishes to crack or char and will slow down the cooking speed.

Do not use Centura Tableware. The glaze is not suitable for microwave use. Corelle Livingware closed handle cups should not be used.

Do not cook in a container with a restricted opening, such as a pop bottle or salad oil bottle, as they may explode if heated in a microwave oven.

Do not use conventional meat or candy thermometers.

There are the thermometers available specifically for microwave cooking. These may be used.

10. Microwave utensils should be used only in accordance with manufacturer's instructions.
11. Do not attempt to deep-fry foods in this oven.
12. Please remember that a microwave oven only heats the liquid in a container rather than the container itself. Therefore, even though the lid of a container is not hot to the touch when

removed from the oven, please remember that the food/liquid inside will be releasing the same amount of steam and/or spitting when the lid is removed as in conventional cooking.

13. Always test the temperature of cooked food yourself especially if you are heating or cooking food/liquid for babies. It is advisable never to consume food/liquid straight from the oven but allow it to stand for a few minutes and stir food/liquid to distribute heat evenly.
14. Food containing a mixture of fat and water, e.g. stock, should stand for 30-60 seconds in the oven after it has been turned off. This is to allow the mixture to settle and to prevent bubbling when a spoon is placed in the food/liquid or a stock cube is added.
15. When preparing/cooking food/liquid and remember that there are certain foods, e.g. Christmas puddings, jam and mincemeat, which heat up very quickly. When heating or cooking foods with a high fat or sugar content do not use plastic containers.
16. Cooking utensil may become hot because of heat transferred from the heated food. This is especially true if plastic wrap has been covering the top and handles of the utensil. Potholders may be needed to handle the utensil.
17. To reduce the risk of fire in the oven cavity:
 - (a) Do not overcook food. Carefully attend microwave oven if paper, plastic, or other combustible materials are placed inside the oven to facilitate cooking.
 - (b) Remove wire twist-ties from bags before placing bag in oven.
 - (c) If materials inside the oven should ignite, keep oven door closed, turn the oven off at the wall switch, or shut off power at the fuse or circuit breaker panel.

FEATURE DIAGRAM

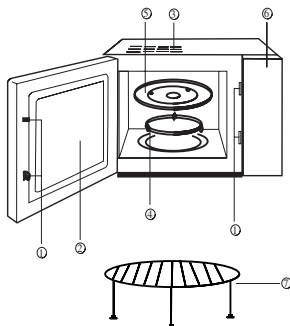

- (1) Door Safety Lock System
- (2) Oven Window
- (3) Oven Air Vent
- (4) Roller Ring
- (5) Glass Tray
- (6) Control Panel
- (7) Grill rack

CONTROL PANEL

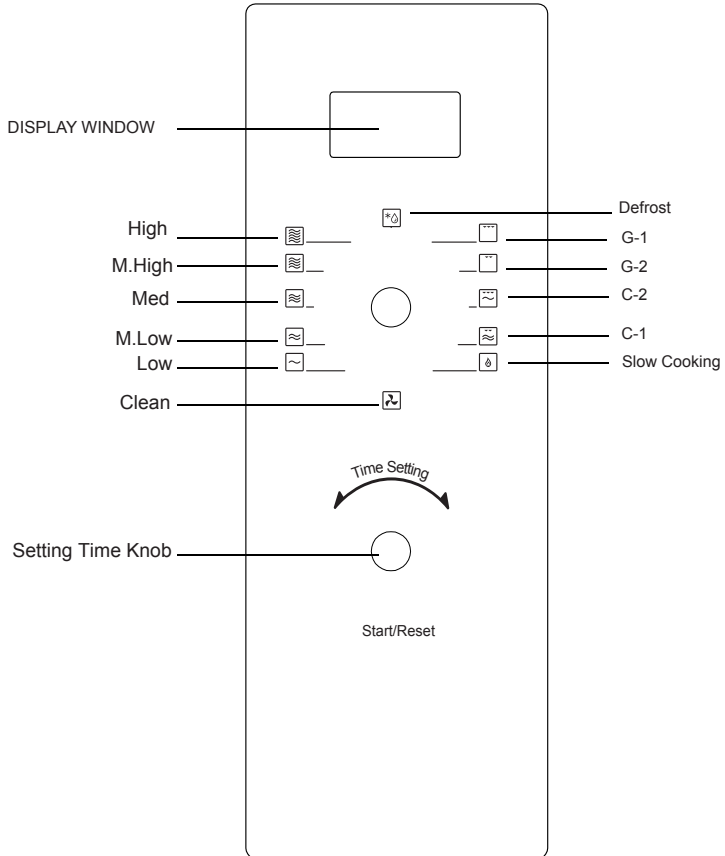

Operation Instruction:

1. Microwave Heating:

This function has two options

1) Manual-operation microwave heating

Example: to heat food on 70% power on 10 minutes

- a) Rotate the "function knob" to  until the LED displayed 'P-4'
- b) Rotate the "setting time knob" to set time 10:00 minutes
- c) Rotate "Start/Reset"

There are five levels as below and the longest heating time is 60 minutes.

2) Quick Microwave heating (100% heating)

Only with a single rotate the "setting time knob" to start, you can start simple cooking, it is very convenient and quick to heat a glass of water etc.

Example: To heat a glass of milk

- a) put a glass of milk on glass turntable ,and close the door.
- b) rotate "Start/Reset", the microwave oven will working on P100 power for 1 minutes
- c) you will hear 5 beeps when cooking is completed.

2. Auto weight defrost

Select the food type and weight, it will automatically help you to adjust the power level and time

Example: defrost 500g frozen meat.

- a) Rotate the "function knob to "  ", "DEF" will be displayed
- b) Rotate the "setting time knob" to set the weight 500g
- c) Rotate "Start/Reset"

The weight of food must be less than 2000g.

3. Grill

This function has two patterns, you may rotate "grill" to select such function:(the longest cooking time is 60 minutes)

Pattern 1:85% grill power, display G-1

Pattern 2:50% grill power, display G-2

Example :cooking food with G-1 for 20 minutes

- a) Rotate to "  " until the LED displayed "G-1"
- b) Rotate the "setting time knob" to set time e 20 minutes
- c)Rotate "Start/Reset"

when grilling, the food isn't heat by microwave ,heat is radiate from the metal heater at the top of the oven. When the grill working , the cooking time have 2 stages, after the 1st half of cooking ,the program will automatically pause and sound 2 beeps, indicating you to open the oven and turn food over, close the door after turn the food over, Rotate 'start' knob, the cooking will continue for the 2nd half, if you don't want to turn the food over, the oven will restart after 1 min pause.

4. Combination Cooking

This appliance offers you're a choice of two methods of combination cooking

Option1: 55% Micro + 45% Grill, Display'C-1'

Option2: 30% Micro + 70% Grill, Display'C-2'

Example: cooking food using option 2 for 30minutes

- a) Rotate to "  " until the LED displayed 'C-1'
- b) Rotate the "setting time knob" to set time 30minutes
- c) Rotate "Start/Reset"

5. Slow cooking

Low thermal power, suitable for long time simmering cooking gruel and soup (the longest cooking time is 180minutes)

Example: Cooking rice soup for 70 minutes

- a) Rotate to "  " until the LED displayed " Sc"
- b) Rotate the "setting time knob" to set time 70 minutes
- c) Rotate "Start/Reset"

6. Clean odor smell

Removing odor ,peculiar smell (for this function just the Fan motor is working the magnetron isn't working) ,the longest cooking time is 15minutes

Example: Removing odor for 10:00 minutes.

- a) Rotate to "  " until the LED displayed "CL"
- b) Rotate the "setting time knob" to set time 15 minutes
- c) Rotate "Start/Reset"

7. Child-safety lock

To activate the child safety lock, press 'start &reset' knob 3 seconds until the LED Display "  " All function would be lock on; press 'start &reset' knob 3seconds again, it will unlock all functions;

When child safety lock on, all buttons on function ;

When child safety lock off, all buttons back to function;

8. Start /Reset

- a) In the course of operation, Rotate "Start/Reset" knob to stop operation
- b) If any program was set before start, rotate this knob will reset all the program.

CARE OF YOUR MICROWAVE OVEN

1. Turn the oven off and remove the power plug from the wall socket before cleaning.
2. Keep the inside of the oven clean. When food splatters or spilled liquids adhere to oven walls, wipe with a damp cloth. The use of harsh detergent or abrasives is not recommended.
3. The outside oven surface should be cleaned with a damp cloth. To prevent damage to the operating parts inside the oven, water should not be allowed to seep into the ventilation openings.
4. Do not allow the Control Panel to become wet. Clean with a soft, damp cloth, Do not use detergents, abrasives or spray-on cleaners on the control Panel.
5. If steam accumulates inside or around the outside of the oven door, wipe with a soft cloth. This may occur when the microwave oven is operated under high humidity conditions and in no way indicates malfunction of the unit.
6. It is occasionally necessary to remove the glass tray for cleaning. Wash the tray in warm sudsy water or in a dishwasher.
7. The roller ring and oven cavity floor should be cleaned regularly to avoid excessive noise. Simply wipe the bottom surface of the oven with mild detergent, water or window cleaner and dry. The roller ring may be washed in mild sudsy water or dish washer. Cooking vapour collect during repeated use but in no way affect the bottom surface or roller ring wheels.
When removing the roller ring from cavity floor for cleaning, be sure to replace it in the proper position.
8. Remove odors from your oven by combining a cup of water with the juice and skin of one lemon in a deep microwaveable bowl. Microwave for 5 minutes, wipe thoroughly and dry with a soft cloth.
9. When it becomes necessary to replace the oven light, please consult a dealer to have it replaced.

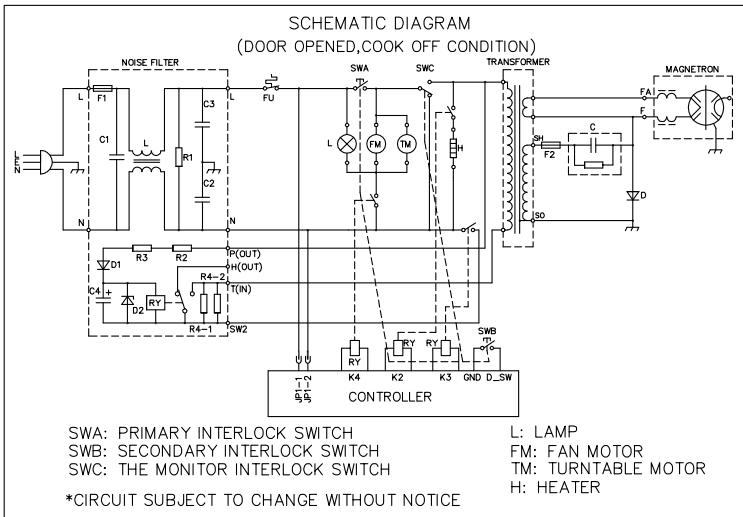

BUILT-IN MICROWAVE OVEN INSTALLATION MANUAL

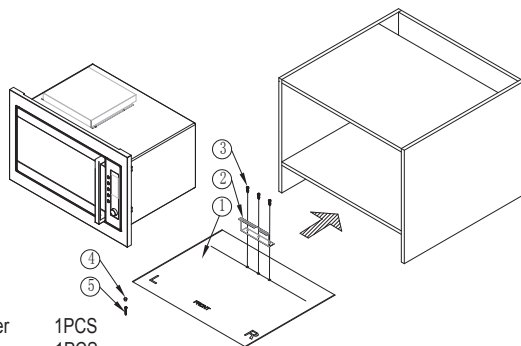

COMPONENTS

| | |
|-----------------------------------|------|
| 1. Plastic buckle setting paper | 1PCS |
| 2. orientation | 1PCS |
| 3. bolt $\varnothing 4 \times 10$ | 3PCS |
| 4. screw cover | 1PCS |
| 5. bolt $\varnothing 4 \times 35$ | 1PCS |

TRIM KIT SPECIFICATIONS

Cavity dimensions

| | |
|--------|-------|
| Width | 566mm |
| Height | 365mm |
| Depth | 550mm |

FRAME dimensions

| | |
|--------|-------|
| Width | 592mm |
| Height | 390mm |
| Depth | 20mm |

MICROWAVE OVEN CABINETRY

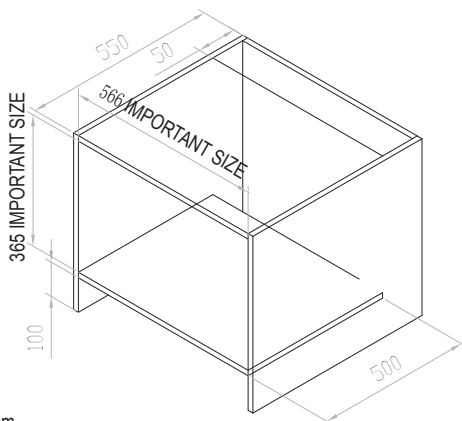
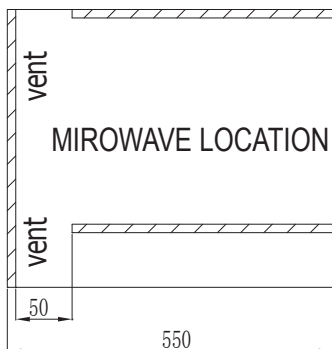

Cabinet measurement Requirements(illustrated above):

1. Cabinet's inner dimension in transverse direction is 566mm.
This is the minimum distance from the left batten to right batten. Do not alter.
2. Cabinet's inner dimension in longitudinal direction is 365mm.
This is the minimum distance from the left batten to right batten. Do not alter.
3. Cabinet's depth should be no less than 550mm.
4. Outside dimension of cabinet should be no less than 596mm,
as the frame length is 592mm.
5. Cabinet's board less than 15mm or 20mm thick.

FRAME INSTALLATION STEPS

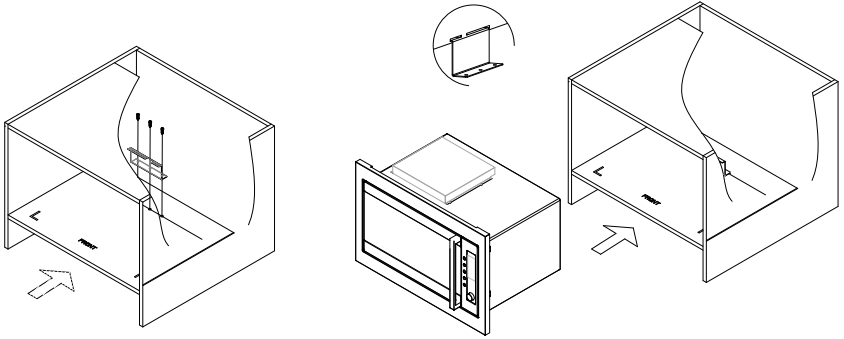

1. Cabinet must be finished as per cabinet dimensions. Put the plastic buckle setting paper (Component 1) on the bottom board of cabinet cavity. Keep the paper's front edge and the cabinet outside edge in one line. Then put the orientation (Component 2) on the paper and adjust their holes as per the hole position in the drawing. Then fix the bolt (Component 3).

2. Put the microwave oven into the cabinet and keep the microwave oven in a horizontal direction and keep the edge distance of two side as same. Then fix the orientation on then back of microwave oven.

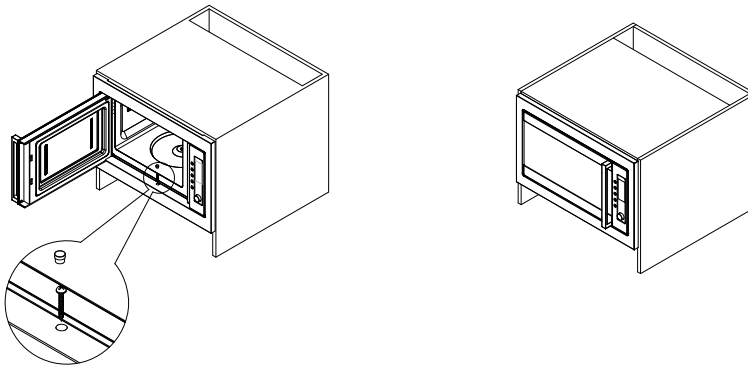

3. Open the microwave oven, fix the bolt (Component 5) and beat it into the cabinet, then install screw cover (Component 4)



ВАЖНЫЕ ПРЕДУПРЕЖДЕНИЯ КАСАТЕЛЬНО МЕР БЕЗОПАСНОСТИ

При эксплуатации домашних электрических приборов необходимо придерживаться основополагающих мер безопасности, включая нижеуказанные:

ПРЕДУПРЕЖДЕНИЕ: Для минимизации риска получить ожоги, подвергнуться удару тока, устроить возгорание, получить ранения, либо получить чрезмерную дозу микроволновой энергии:

1. Используйте прибор согласно данной инструкции, внимательно ознакомившись с ней.
2. Используйте этот прибор исключительно так, как указано в инструкции, согласно предназначению данного прибора. Не используйте абразивные химические вещества и паровые очистители. Такого рода печи производятся специально для согревания, приготовления или сушки пищи, то есть использования только в быту. Такие приборы не приспособлены для эксплуатации их в промышленных или лабораторных целях.
3. Не эксплуатируйте печь, если она пуста.
4. Не эксплуатируйте печь, если повреждены шнур питания или штепсель, если печь работает неправильно или получила повреждения, если печь упала. Для предотвращения опасности в случае повреждения шнура питания заменить его должны представители компании – производителя, представители сервисного центра или иные компетентные лица.
5. В случае эксплуатации прибора в комбинированном режиме, ввиду усиления при этом теплоотдачи, дети могут пользоваться печью только под присмотром взрослых.
6. **ПРЕДУПРЕЖДЕНИЕ:** Позволяйте детям самостоятельно использовать печь лишь после ознакомления их с правилами эксплуатации и опасностями, возникающими при неверном использовании.
7. Во избежание пожара в печи:
 - a. Часто проверяйте печь на предмет возможного образования огня при разогреве пищи в пластмассовой или бумажной посуде.
 - b. Перед тем, как поместить в печь пластиковые или бумажные мешочки, снимайте с них перевязочные материалы.
 - c. В случае задымления отключите прибор или выдерните

- провод из розетки, и не открывайте дверцу микроволновой печи, не давая огню распространиться.
- d. Не используйте камеру прибора для хранения чего бы то ни было. Не оставляйте в неэксплуатируемой печи бумажные изделия, кухонные принадлежности или пищу.
 8. **ПРЕДУПРЕЖДЕНИЕ:** Ввиду риска взрыва жидких и прочих продуктов, не разогревайте их в герметично закрытых емкостях.
 9. Разогревание в микроволновой печи напитков может привести к пролонгированному или бурному кипению; иными словами, будьте осторожны при извлечении контейнера из печи.
 10. В печи нельзя жарить. Горячее масло или жир могут нанести урон печи, ее деталям, и даже могут привести к ожогам.
 11. Нельзя разогревать или готовить в микроволновой печи яйца в цельной скорлупе, так как они могут взорваться даже после окончания работы печи.
 12. Прежде чем начать приготовление в печи картофеля, кабачков, яблок, каштанов и прочих продуктов с плотной шкуркой, следует проделать в ней отверстия.
 13. После разогрева в микроволновой печи бутылочек или баночек детского питания необходимо, во избежание ожогов, встряхнуть и проверить температуру содержимого, прежде чем его дать ребенку.
 14. Посуда, в которой содержится помещаемая в микроволновку пища, может сильно разогреваться, ввиду чего при извлечении ее из печи следует использовать кухонные перчатки или матерчатые салфетки.
 15. Следует проверять, приемлема ли посуда для использования ее в микроволновой печи.
 16. **ПРЕДУПРЕЖДЕНИЕ:** Не снимайте и не удаляйте верхнюю крышку микроволновой печи самостоятельно, так как это может привести к воздействию на вас микроволновой энергии. Крышка микроволновой печи может быть демонтирована для ремонта или осмотра только специалистом из сервисной службы.
 17. Данная микроволновая печь представляет собой изделие класса I, имеющее рабочую изоляцию, элемент для заземления и провод питания с заземляющей жилой и штепсельной вилкой с заземляющим контактом. В то же самое время данное изделие относится к оборудованию класса B, каковые типы оборудования используют электрические сети низкого напряжения в жилых зданиях. Печь предназначена для эксплуатации в домашних условиях.

18. Это устройство в принципе не предназначено для использования людьми с ограниченными физическими, сенсорными либо умственными способностями (в том числе детьми), и может использоваться ими, если их действия контролируются или если они проинструктированы касательно правил безопасного использования печи.
19. Детям не следует позволять играть с устройством.
20. ПРЕДУПРЕЖДЕНИЕ: Не устанавливайте микроволновку на кухонную плиту или другой прибор, производящий тепло. При несоблюдении данного правила микроволновке можно нанести урон, и в этом случае будет иметь место дезавуирование гарантии.
21. Легкодоступные поверхности могут нагреваться при работе печи.
22. Дверца и внешние части прибора могут нагреваться при использовании.
23. Температура легкодоступных поверхностей в процессе эксплуатации может повышаться.
24. Прибор должен быть помещен напротив стены.
25. ПРЕДУПРЕЖДЕНИЕ: Если дверца или дверные прокладки повреждены, печью нельзя пользоваться, пока она не будет отремонтирована квалифицированным специалистом.
26. Данное устройство не имеет внешнего таймера или пульта дистанционного управления.
27. Микроволновая печь предназначена для эксплуатации только в домашних условиях, и не приспособлена для использования в коммерческих целях.
28. Для обеспечения вентиляции ни в коем случае не убирайте имеющиеся сзади или по бокам выступы, обеспечивающие минимальные зазоры между прибором и стенкой.
29. Дабы избежать повреждения перед эксплуатацией прибора закрепите вращающийся диск.
30. Внимание: ввиду того, что в ходе ремонта или обслуживания прибора возникнет необходимость в снятии крышки, обеспечивающей защиту от микроволновой радиации, данную операцию, ввиду ее опасности, не могут производить неквалифицированные лица. То же относится и к случаям замены электропровода или подсветки. В подобных случаях отправляйте прибор в сервисную службу.

31. Микроволновая печь предназначена только для размораживания, приготовления пищи, а также приготовления на пару.
32. При извлечении разогретой пищи используйте перчатки.
33. Внимание! При вскрытии крышек контейнеров или фольги будет происходить пароотделение.
34. При появлении дыма выключите устройство или отключите его от источника питания и оставьте дверцу печи закрытой, чтобы сдержать пламя.



ВНИМАНИЕ: горячая поверхность.

Это устройство могут использовать дети старше 8 лет и взрослые люди с ограниченными физическими, сенсорными либо умственными способностями или лица, у которых отсутствуют необходимые знания или опыт, если их действия контролируются или если они проинструктированы относительно безопасного использования прибора и осознают возможные риски. Детям не следует играть с устройством. Очистка и самостоятельное техническое обслуживание не должно выполняться детьми младше 8 лет. Допускается выполнение очистки детьми более старшего возраста под присмотром взрослых.

Держите прибор и шнур его питания в месте, недоступном для детей младше 8-ми лет.

ТЕХНИЧЕСКИЕ ОСОБЕННОСТИ

| | |
|-------------------------|---------------------------------|
| Потребление энергии: | 230V~50Hz,1280W |
| Выходная мощность: | 800W~ |
| Мощность гриля: | 1100W~ |
| Рабочая частота: | 2.450MHz~ |
| Внешние размеры: | 592mm(G) X 346 mm(D) X 390mm(Y) |
| Внутренняя камера печи: | 330mm(G) X 325mm(D) X 215mm(Y) |
| Объем камеры: | 23 литра |
| Вес без корпуса: | Примерно 12,2 кг |

ПЕРЕД ОБРАЩЕНИЕМ В СЕРВИСНУЮ СЛУЖБУ

1. Если печь совершенно не работает, дисплей становится слаборазличимым либо вообще исчезает:
2. Если не работает режим микроволн:

- а) Убедитесь в том, что штепсель подключен к розетке надлежащим образом. Если это не так, вытащите штепсель из розетки, подождите 10 секунд и повторно вденьте.
- а) Проверьте настройку таймера.
- б) Проверьте, не произошла ли перегрузка электрической сети или не сработал ли автомат защиты. Если ничего такого нет, проверьте работу розетки, подключив к ней другой прибор.
- б) Убедитесь в том, что дверца плотно закрыта в соответствии с предусмотренными мерами безопасности. В противном случае энергия микроволн не будет поступать в камеру.

ЕСЛИ НИ ОДНА ИЗ ВЫШЕУКАЗАННЫХ МЕР НЕ РАЗРЕШИТ ПРОБЛЕМУ, ОБРАТИТЕСЬ В ПОЛНОМОЧНУЮ СЕРВИСНУЮ СЛУЖБУ.

Примечание:

Печь представляет собой домашний прибор, предназначенный для разогревания пищи и напитков при помощи электромагнитной энергии и для эксплуатации в закрытых помещениях.

РАДИОПОМЕХИ

Микроволновая печь может создавать телевизионные помехи, радиопомехи и иные помехи такого же рода. При возникновении означенных помех следует прибегнуть к нижеследующим мерам, которые могут устранить либо минимизировать эти помехи.

- а. Почистить дверцу печи и ее поверхностный уплотнитель.
- б. Переместите радио, телевизор и прочие изделия электроники как можно дальше от микроволновой печи.
- с. В целях получения лучшего приема сигнала для радио, телевизора и прочих изделий электроники используйте надлежащим образом установленную антенну.

УСТАНОВКА

1. Удалите все упаковочные материалы из внутренней камеры микроволновой печи.
2. Распаковав изделие, убедитесь в отсутствии нижеуказанных видимых повреждений:
Неверно установленная дверца
Поврежденная дверца
Вмятины и дырки в дверном окошке и на дисплее
Вмятины в камере
Если налицо одно из вышеуказанных повреждений, НЕ ИСПОЛЬЗУЙТЕ печь.
3. Данная микроволновая печь весит 11,5 кг и должна быть помещена на ровную плоскую поверхность, достаточную для того, чтобы выдержать этот вес.
4. Печь следует разместить вдали от источников тепла и пароотделения.
5. НЕ КЛАДИТЕ что-либо на печь.
6. НЕ ВЫНИМАЙТЕ роликое кольцо крутящегося подноса.
7. Как и в случаях с другими приборами, детям не допускается пользоваться печью лишь под пристальным присмотром взрослых.

ВНИМАНИЕ: ЭТОТ ПРИБОР ДОЛЖЕН БЫТЬ ЗАЗЕМЛЕН

1. Розетка должна находиться в положении, легко доступном для штепселя шнура питания.
 2. Для установки и эксплуатации этой печи необходимо электропитание мощностью в 1,3 KVA. Устанавливать прибор рекомендуется с помощью сотрудника сервисной службы.
- ВНИМАНИЕ:** Печь, находящаяся под напряжением в 250V, имеет автоматическую защиту в 10 Amr.

ЭТО ВАЖНО

Кодировка проводов электрического соединения имеет нижеследующую окраску:

| | |
|------------------|----------------------|
| Зеленый и желтый | : ЗАЗЕМЛЕНИЕ |
| Голубой | : НЕЙТРАЛЬНЫЙ |
| Коричневый | : активная фаза |

Если расцветка проводов электрического соединения данного прибора не соответствует цветовой расцветке терминала вашего штепселя, надо проделать следующее:

Провод зеленого и желтого цвета должен быть подсоединен либо к терминалу, обозначенному буквой «E», либо к терминалу, обозначаемому символом \perp , и означающему заземление.

Провод голубого цвета должен быть подсоединен к терминалу, обозначенному буквой «N», либо к терминалу черного цвета.

Провод коричневого цвета должен быть подсоединен либо к терминалу, обозначенному буквой «L», либо к терминалу красного цвета.

ВАЖНЫЕ ПРЕДУПРЕЖДЕНИЯ КАСАТЕЛЬНО МЕР БЕЗОПАСНОСТИ

-Предупреждение: в случае эксплуатации прибора в комбинированном режиме дети должны, ввиду образования повышенных температур, использовать печь только под присмотром взрослых.

(Только для моделей, оснащенных грилем)

-ПРЕДУПРЕЖДЕНИЕ: в случае повреждения дверцы или дверных прокладок печь нельзя эксплуатировать вплоть до осуществления ремонта работником сервисной службы;

- ПРЕДУПРЕЖДЕНИЕ: Не снимайте и не удаляйте верхнюю крышку микроволновой печи самостоятельно, так как это может привести к воздействию на вас микроволновой энергии. Крышка микроволновой печи может быть демонтирована для ремонта или осмотра только специалистом из сервисной службы.

- ПРЕДУПРЕЖДЕНИЕ: Ввиду риска взрыва жидких и прочих продуктов, не разогревайте их в герметично закрытых емкостях.

-ПРЕДУПРЕЖДЕНИЕ: Позволяйте детям самостоятельно использовать печь лишь после ознакомления их с правилами эксплуатации и опасностями, возникающими при неверном использовании.

- Печь должна вентилироваться в достаточной мере. Расстояния между печью и окружающими элементами должны составлять: сзади – 10 см, по бокам – 15 см и сверху – 30 см. Не удаляйте ножек печи и не закрывайте вентиляционные отверстия.

- При эксплуатации микроволновой печи используйте емкости и средства, пригодные для этого.

- Ввиду возможности возгорания в случае согревания в печи пищи, помещенной в пластмассовую или бумажную емкость необходимо часто проверять процесс приготовления;

- В случае задымления отключите прибор или вытащите штепсель из розетки, держите дверцу закрытой с целью обеспечения затухания огня;

- Разогревание в микроволновой печи напитков может привести к полонгированному и бурному кипению; ввиду этого, будьте осторожны при извлечении посуды;

- После разогрева в печи баночек и бутылок с детским питанием необходимо, во избежание получения ожогов, взболтать или перемешать содержимое, а также проверить его температуру;

- Нельзя разогревать в микроволновой печи сырые или вареные яйца в цельной скорлупе, так как они могут взорваться даже после окончания работы прибора;

- Производите чистку дверцы, дверных прокладок, камеры исключительно губкой или мягкой салфеткой, используя слабokonцентрированные, неабразивные чистящие средства или мыло;

- Печь следует регулярно чистить и не оставлять в камере остатков пищи;

- Если не поддерживать чистоту печи, может произойти повреждение поверхности, что, в свою очередь, чревато сокращением срока эксплуатации прибора и возникновением опасных ситуаций;

- Менять шнур электропитания, в случае его повреждения, должны, во избежание опасности, представители сервисной службы либо иные квалифицированные лица.

ИНСТРУКЦИИ ПО МЕРАМ БЕЗОПАСНОСТИ

Ниже указаны обязательные условия, соблюдение которых будет способствовать высокой эффективности службы данной печи:

1. В процессе эксплуатации печи стеклянный вращающийся поднос, цилиндрические ручки, муфта и роликовое кольцо должны быть на своих местах.
2. Используйте печь лишь для приготовления пищи, и не используйте ее для сушки или стерилизации одежды, бумажных и иных непищевых изделий.
3. Не эксплуатируйте печь вхолостую. Это может нанести печи ущерб.
4. Не используйте камеру для хранения бумажных изделий, кулинарных книг и прочих предметов.
5. Не готовьте в печи покрытые мембраной продукты вроде яичного желтка, картофеля, куриной грудки, не проткнув их несколько раз вилкой.

6. Не размещайте каких-либо предметов в непосредственной близости от внешней поверхности печи.

7. Никогда не демонтируйте такие детали печи, как ножки, муфта, винтики.

8. Не готовьте пищу непосредственно на вращающемся подносе. Кладите пищу в пригодную для помещения в печь посуду.

9. ПРЕДМЕТЫ, НЕ ПРИГОДНЫЕ ДЛЯ ПОМЕЩЕНИЯ В МИКРОВОЛНОВУЮ ПЕЧЬ

Металлическая посуда или посуда с металлическими ручками.

Предметы с металлической поверхностью.

Бумажные изделия, перевязанные пластиковыми перевязочными материалами.

Посуда из меламина, впитывающего микроволновую энергию. Использование такой посуды приводит к ее растрескиванию или обугливаю, что замедляет процесс приготовления пищи.

Столовая посуда марки Centura. Посуда, покрытая стеклом, не пригодна для эксплуатации в микроволновой печи. Нельзя использовать и кухонную посуду с закрытыми ручками марки Corelle.

Пластмассовые бутылки или бутылки из-под масла, то есть емкости с небольшими отверстиями, ибо последние могут взорваться под воздействием микроволновой энергии.

Традиционные мясные или ртутные термометры. Используйте специальные термометры, предназначенные для микроволновых печей.

10. Емкости для микроволновых печей следует использовать только согласно указаниям производителя.

11. Не пытайтесь жарить пищу в микроволновой печи.

12. Не забывайте, что микроволны разогревают не посуду, а содержащуюся в ней жидкость. По этой причине разогретая в микроволновой печи пища/жидкость после снятия крышки посуды, которая может оказаться не нагретой, будет выделять столько же пара и/или разбрызгивания, сколько выделяют пища/жидкость, согретые традиционным образом.

13. Проверяйте температуру готовящихся пищи/напитков, в особенности, если Вы готовите их для грудных детей. Рекомендуем не потреблять пищу сразу же после извлечения ее из печи, следует дать ей возможность остыть в течение нескольких минут, после чего следует перемешать ее с целью обеспечения равномерного распределения тепла.

14. После приготовления мясного бульона или иных блюд, содержащих одновременно жидкость и жиры, блюда эти следует оставить отстояться на 30-60 секунд в камере. Тем самым после погружения в пищу ложки на ее поверхности не будет образовываться пенка.

15. Готовя пищу/напитки, не забывайте, что некоторые типы блюд, вроде рождественского пудинга, джема или мясного фарша, разогреваются очень быстро. Не используйте пластмассовую посуду, разогревая или готовя пищу, содержащую много жиров или сахара.

16. Емкость, в которой находится пища, также может разогреться. Данное обстоятельство в особенности касается случаев использования пищевой пленки в качестве покрытия поверхности и ручек емкости. Ввиду этого при извлечении посуды из камеры следует использовать кухонные перчатки или салфетки.

17. С целью минимизации угрозы возгорания в камере печи:

(а) не следует чрезмерно разогревать пищу. Не отходите от прибора в процессе приготовления пищи, если Вы поместили в печь легковоспламеняющиеся материалы вроде бумаги или пластмассы.

(б) Снимайте перевязочные материалы с мешочков перед тем как поместить их в печь.

(с) В случае возгорания содержимого печи оставляйте ее дверцу закрытой, и отключите прибор, вытащив штепсель из розетки, включив автоматическую защиту или отключив электрическое питание иным образом.

НАЗВАНИЯ ДЕТАЛЕЙ

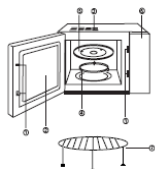

- (1) Система защелок дверцы
- (2) Окошко камеры печи
- (3) Вентиляция печи
- (4) Ролик вращающегося подноса
- (5) Стекланный вращающийся поднос
- (6) Панель управления
- (7) Металлическая решетка для режима «гриль»

ПАНЕЛЬ УПРАВЛЕНИЯ

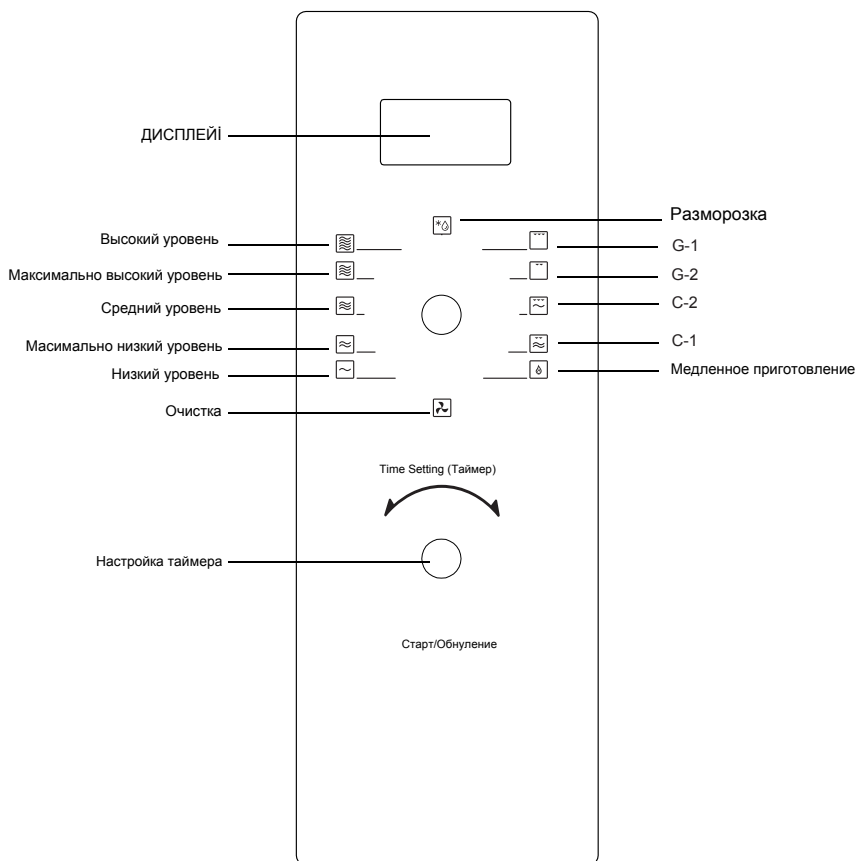

Руководство по эксплуатации:

1. Разогревание посредством микроволн:

У этой функции имеются два варианта

1) Разогревание вручную

Пример: разогревание пищи в течение 10-ти минут при мощности в 70 %

a) Настройте кнопку “Контроль действий” до момента, когда дисплей LED станет показывать режим ‘P-4’ 

b) Настройте кнопку таймера на 10 минут

c) Поверните тумбле “Старт/Обнуление”

Ниже указаны 5 этапов, и самый длительный период приготовления составляет 60 минут.

2) Быстрое разогревание посредством микроволн (разогревание при мощности в 100 %)

Для старта поверните таймер, в результате чего Вы сможете запустить простой режим приготовления. Таким образом Вы можете равномерно и быстро согреть стакан воды.

Пример: Разогревание стакана молока

a) поместите стакан молока на вертящийся поднос и закройте дверцу камеры.

b) Поверните тумблер “Старт/Обнуление”; микроволновая печь будет работать 1 минуту при мощности P100.

c) По окончании процесса разогрева раздастся 5-кратный сигнал.

2. Автоматическая разморозка

Выберите тип пищи и ее вес; функция автоматически настроит уровень мощности и время приготовления.

Пример: разморозка 500 граммов замороженного мяса..

a) настройте клавишу функции на символ  , после чего на дисплее высветится показатель “DEF”.

b) Настройте клавишу таймера на 500 граммов.

c) Поверните тумблер “Старт/Обнуление”

Максимальный вес размораживаемого продукта не может превышать 2000 граммов.

3. Функция «гриль»

У данной функции имеются 2 варианта. Для задействования данной функции прежде всего следует избрать режим «Гриль» (максимальный период приготовления составляет 60 минут)

Вариант 1: %85 режим «Гриль», показатель дисплея G-1

Вариант 2: %50 режим «Гриль», показатель дисплея G-2

Пример: приготовление пищи в режиме G-1 в течение 20-ти минут

a) Настройте дисплей LED на символ  до появления показателя G-1

b) Настройте таймер на 20 минут

c) Поверните тумблер “Старт/Обнуление”

При задействовании режима «Гриль» пищу нельзя разогревать посредством микроволн, ибо тепло от металлических нагревателей станет поступать в верхнюю часть печи. Работа режима «Гриль» состоит из 2-х этапов. По завершении 1-го этапа программа автоматически остановится и дважды раздастся сигнал. Этот сигнал означает, что Вам необходимо открыть дверцу печи и перевернуть приготовляемый продукт. После переворачивания готовящегося продукта закройте дверцу и нажмите клавишу «Старт», что приведет к запуску 2-го этапа приготовления. Если Вы не желаете переворачивать продукт, спустя 1 минуту печь автоматически возобновит свою работу.

4. Комбинированный режим приготовления

Данный прибор предоставляет возможность использования двух вариантов такой функции

Вариант 1: %55 микроволны + %45 гриль, показатель дисплея 'С-1'

Вариант 2: %30 микроволны + %70 гриль, показатель дисплея 'С-2'

Пример: задействие варианта 2 в течение 30-ти минут

- Настройте дисплей LED на символ " " до появления показателя «С-2»
- Настройте таймер на 30 минут
- Поверните тумблер «Старт/Обнуление»

5. Замедленное приготовление

Данная функция применяется для использования низкой термальной мощности при разогреве каш или супов (максимальный период приготовления составляет 180 минут)

Пример: период приготовления рисового супа составляет 70 минут

- Настройте дисплей LED на символ " " до появления показателя «Sc»
- Настройте таймер на 70 минут
- Поверните тумблер «Старт/Обнуление»

6. Устранение запахов

Для устранения пищевых и странных запахов следует задействовать соответствующую функцию на период максимум в 15 минут (при этом будет работать лишь вентиляционный мотор, тогда как магнетрон работать не будет).

Пример: период устранения запаха составляет 10 минут.

- настройте дисплей LED на символ " " до появления показателя CL.
- Настройте таймер на 10 минут.
- Поверните тумблер «Старт/Обнуление»

7. Детская блокировка

Для запуска функции «Детская блокировка» жмите в течение 3-х секунд на тумблер «Старт/Обнуление» до появления на дисплее LED символа " ". Тем самым все функции окажутся заблокированными; после повторного 3 – секундного нажатия на тумблер «Старт/Обнуление» блокировка будет аннулирована.

После запуска детской блокировки все функции будут аннулированы.

После аннулирования детской блокировки все функции восстановятся.

8. Старт/Обнуление

- Для остановки процесса приготовления пищи поверните тумблер «Старт/Обнуление»
- Если до начала работы была настроена какая-то программа, поворот этого тумблера приведет к ее обнулению, равно как и к обнулению всех прочих программ.

УХОД ЗА МИКРОВОЛНОВОЙ ПЕЧЬЮ

1. Перед чисткой отключите печь и вытащите штепсель из розетки.
 2. Держите камеру печи чистой. Удаляйте все остатки продуктов и крошки. Жирные пятна на стенках удаляйте при помощи влажной тряпки. Не рекомендуется использование концентрированных или абразивных моющих средств.
 3. Внешние поверхности печи следует чистить влажной салфеткой. С целью недопущения повреждения деталей камеры не допускайте попадания воды в вентиляционные отверстия.
 4. Не допускайте увлажнения панели управления. Чистите ее мягкой влажной салфеткой. Не чистите панель управления моющими средствами, абразивными веществами или спреями.
 5. В случае образования в камере или вокруг дверцы конденсата вытирайте его мягкой салфеткой. Образование конденсата происходит в результате работы печи в условиях высокой влажности и не означает повреждения изделия.
 6. Время от времени следует вынимать вращающийся стеклянный поднос для его чистки. Поднос можно мыть теплой водой с мылом или в посудомоечной машине.
 7. С целью недопущения чрезмерного шума регулярно чистите роликое кольцо и нижнюю часть камеры. Протирайте нижнюю часть камеры мягким чистящим средством, водой или стеклоочистителем, после чего протирайте насухо. Роликое кольцо можно мыть в теплой воде с мылом или в посудомоечной машине. В результате постоянной эксплуатации возможно образование конденсата, каковое обстоятельство, однако, не оказывает воздействия на нижнюю часть камеры или на муфту роликоего кольца.
- Вытащив роликое кольцо на предмет его чистки, обеспечьте после этого закрепление кольца надлежащим образом.
8. В случае возникновения неприятных запахов Вы можете избавиться от них путем помещения в камеру для разогрева емкость с водой с лимонным соком и лимонной же цедрой. Разогревайте емкость в течение 5-ти минут, после чего тщательно протрите камеру мягкой салфеткой.
 9. При возникновении необходимости смены подсветки печи проконсультируйтесь на этот счет с продавцом.

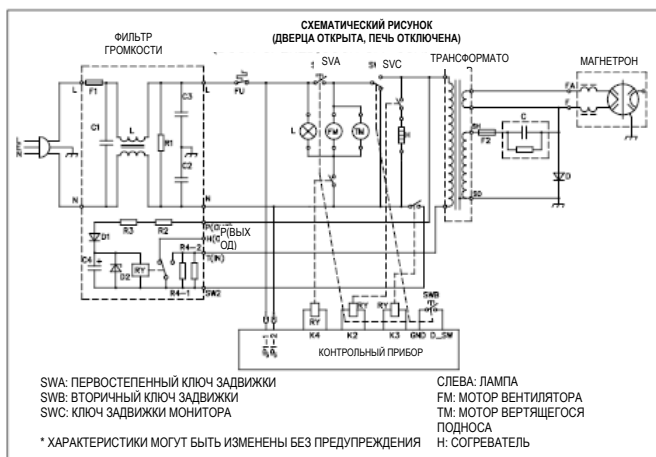

РУЧНАЯ СБОРКА МИКРОВОЛНОВОЙ ПЕЧИ

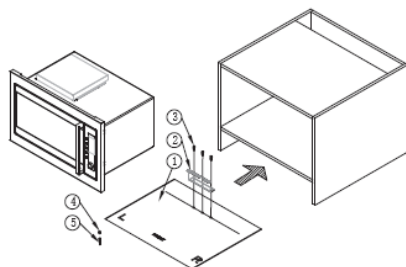

КОМПЛЕКТУЮЩИЕ ДЕТАЛИ

1. Бумажный фильтр пластмассовой задвижки 1PRÇ
2. КРОНШТЕЙН 1PRÇ
3. болт $\varnothing 4 \times 10$ 3PRÇ
4. ДВЕРНОЙ ШУРУП 1PRÇ
5. болт $\varnothing 4 \times 35$ 1PRÇ

ХАРАКТЕРИСТИКИ РОЛИКОВОГО КОЛЬЦА КРУТЯЩЕГОСЯ ПОДНОСА

| Параметры расстояний пустот | Размеры РАМКИ |
|-----------------------------|---------------|
| Ширина 566 мм | Ширина 592 мм |
| Высота 365 мм | Высота 390 мм |
| Глубина 550 мм | Глубина 20 мм |

КОРПУС МИКРОВОЛНОВОЙ ПЕЧИ

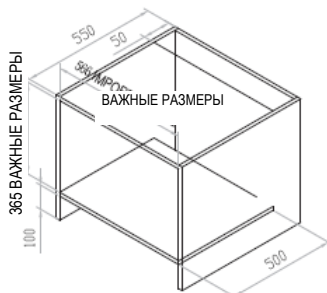

Параметры корпуса (см. выше):

1. Внутренние размеры корпуса в противоположных направлениях составляют 566 мм. Это минимальное расстояние между левой и правой стенными панелями. Не меняйте его.
2. Длина внутренних параметров корпуса составляет 365 мм. Это минимальное расстояние между левой и правой стенными панелями. Не меняйте его.
3. Глубина камеры не должна быть меньше 500 мм.
4. Внешние размеры корпуса не должны быть меньше 596 мм, а длина рамки должна составлять 592 мм.
5. Панель камеры должна быть самое большее толщиной в 15 мм или 20 мм.

ЭТАПЫ СБОРКИ КОРПУСА

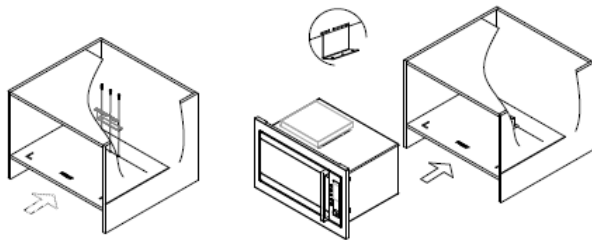

1. Корпус должен быть собран в соответствии с его параметрами.

Поместите бумажный фильтр пластмассовой задвижки (Деталь 1) в нижнюю часть панели камеры.

Держите передний конец фильтра и внешний край корпуса на одном уровне. Положения зафиксированного фильтра (Деталь 2) и отверстий отрегулируйте согласно схеме. Закрепите шуруп (Деталь 3).

2. Камеру микроволновки поместите в корпус и при этом держите на одном уровне камеру в горизонтальном виде и расстояния между двумя сторонами. Закрепите заднюю часть камеры микроволновой печи.

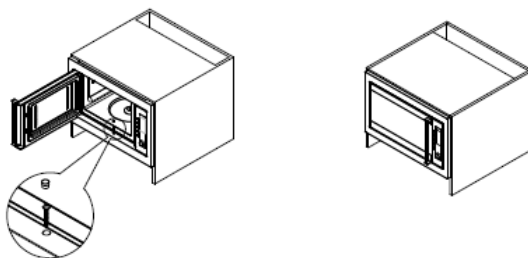

3. Откройте микроволновую печь, закрепите болт (Деталь 5) и поместите в камеру, после чего наденьте крышку шурупа (Деталь 4)



تعليمات السلامة الهامة

عند استخدام الأجهزة الكهربائية يجب اتباع احتياطات السلامة الأساسية، بما في ذلك ما يلي:
تنبيه: للحد من خطر الحروق، والصدمات الكهربائية، والحرائق، وإصابة الأشخاص أو التعرض لطاقة المايكرويف المفرطة:

1. اقرأ جميع التعليمات قبل استخدام الجهاز.
2. استخدم هذا الجهاز فقط للاستخدام المقصود منه كما هو موضح في هذا الدليل. لا تستخدم المواد الكيميائية أو الأبخرة المسببة للتآكل في هذا الجهاز. هذا النوع من الفرن مصمم خصيصاً للتسخين أو الطهي أو الطعام الجاف. وهو ليس مصمماً للاستخدام الصناعي أو المختبري.
3. لا تقم بتشغيل الفرن وهو فارغ.
4. لا تقم بتشغيل هذا الجهاز إذا كان السلك أو القابس تالف أو إذا كان لا يعمل بشكل صحيح أو إذا كان قد تعرض للتلف أو السقوط. في حالة تلف سلك تجهيز الطاقة، يجب استبداله من قبل الشركة المصنعة أو وكيل الخدمة أو شخص مؤهل على نحو مماثل من أجل تجنب الخطر.
5. تنبيه: عندما يتم تشغيل الجهاز في وضع الجمع، يجب على الأطفال استخدام الفرن فقط تحت إشراف الكبار بسبب درجات الحرارة المتولدة.
6. تنبيه: يسمح فقط للأطفال لاستخدام الفرن دون إشراف عند إعطاء تعليمات كافية بحيث يكون الطفل قادراً على استخدام الفرن بطريقة آمنة ويفهم مخاطر الاستخدام غير السليم.

7. للحد من خطر نشوب حريق في تجويف الفرن:
- أ. عند تسخين الطعام في حاوية من البلاستيك أو الورق، افحص الفرن لعدة مرات لتلافي حدوث اشتعال.
- ب. قم بإزالة الروابط السلكية من الأكياس الورقية أو البلاستيكية قبل وضع كيس في الفرن.
- ج. إذا لوحظ دخان، إيقاف أو افصل قابس الجهاز والحفاظ على باب مغلقاً من أجل خنق أي لهب.
- د. لا تستخدم تجويف الفرن لأغراض التخزين. لا تترك المنتجات الورقية، أو اني الطبخ أو الطعام في تجويف عندما لا يكون الفرن قيد الاستعمال.
8. تنبيه: يجب عدم تسخين المواد السائلة أو غيرها من المواد الغذائية في حاويات مغلقة لأنها قابلة للانفجار.
9. تسخين المشروبات بالميكرويف يمكن أن يؤدي إلى تأخير الغليان الهائج، وبالتالي يجب أن تؤخذ الرعاية عند التعامل مع الإناء.
10. لا تقلي الطعام في الفرن. الزيت الساخن يمكن أن يتلف أجزاء الفرن والأواني وحتى يؤدي إلى حروق الجلد.
11. يجب عدم تسخين البيض في قشرتها والبيض المسلوق كلياً في أفران الميكروويف لأنها قد تنفجر حتى بعد انتهاء التسخين بالميكرويف.
12. قم بتقّب الأطعمة ذات القشرة السميكة مثل البطاطس، القرع الكامل والتفاح والكستناء قبل الطهي.
13. يجب أن تكون محتويات رضاعات الطفل وزجاجات التغذية محضرة أو مخضوضة، ويجب فحص درجة حرارتها قبل التقديم لتجنب الحروق.
14. قد تصبح أواني الطبخ ساخنة بسبب الحرارة المنقولة من الطعام الساخن. قد تكون هناك حاجة إلى وعاء حامل للتعامل مع الإناء.

15. يجب فحص الأواني للتأكد من أنها مناسبة للاستخدام في فرن المايكرويف.
16. تنبيه: من الخطورة على أي شخص آخر غير الشخص المدرب للقيام بأي خدمة أو عملية إصلاح التي تنطوي على إزالة أي غطاء الذي يعطي الحماية من التعرض لطاقة المايكرويف.
17. هذا المنتج وحسب تعريف المعدات في الفئة a هو منتج لا يعتمد على العزل الاساسي فقط لتلافي الصعقات الكهربائية ويحتاج الى إحتياطات سلامة وحماية إضافية. وفي هذا الوضع في حال حدوث عطلات عزل اساسية في الاجزاء التي يمكن الوصول اليها في الموصلات يتم ربط اجزاء الموصل التي يمكن الوصول اليها في الموصل غير الحي في موصل التأسيس الواقي في شبكة التوصيل الحية. المعدات من الفئة b هي معدات مناسبة للاستخدام في المباني المستخدمة للأغراض المنزلية. للأغراض المحلية.
18. هذا الجهاز غير مخصص لاستخدام من قبل الأشخاص ذوي القدرات البدنية أو الحسية أو العقلية المحدودة (بما في ذلك الأطفال) ، أو عديمي الخبرة والمعرفة، ما لم يتم تأهيلهم وإعطاءهم التعليمات بشأن استخدام الجهاز من قبل شخص مسؤول عن سلامتهم.
19. يجب مراقبة الأطفال لضمان عدم اللعب مع بالجهاز.
20. تنبيه: لا تقم بتثبيت الفرن فوق موقد الطهي أو أجهزة أخرى تنتج الحرارة. فإذا تضرر جراء التثبيت بهذا الشكل فسوف يكون خارج تغطية الضمان.

21. قد يكون السطح الذي يمكن الوصول إليه ساخنا أثناء التشغيل.
 22. قد يكون الباب أو السطح الخارجي ساخنا عند تشغيل الجهاز.
 23. قد تكون درجة حرارة الأسطح التي يمكن الوصول إليها مرتفعة عند تشغيل الجهاز.
 24. يجب وضع الجهاز مقابل الحائط.
 25. تنبيه: في حالة تلف الباب أو ختم الباب يجب عدم تشغيل الفرن إلى أن يتم إصلاحه من قبل شخص مختص.
 26. تنص التعليمات أن الأجهزة لا يقصد تشغيلها بواسطة جهاز توقيت خارجي أو نظام منفصل للتحكم عن بعد.
 27. فرن المايكرويف مخصص للاستخدام المنزلي فقط وليس للاستخدام التجاري.
 28. لا تقم مطلقاً بإزالة مثبت المسافة في الخلف أو على الجوانب، حيث أنه يضمن مسافة دنيا من الجدار لدوران الهواء.
 29. يرجى تأمين المنضدة الدوارة قبل نقل الجهاز لتجنب الأضرار.
 30. إنذار: من الخطورة إصلاح أو صيانة الجهاز من قبل أي من غير متخصص لأنه في ظل هذه الظروف يجب إزالة الغطاء الذي يضمن الحماية من إشعاع المايكرويف. وهذا ينطبق كذلك على تغيير سلك الطاقة أو الإضاءة.
- يجب إرسال الجهاز في هذه الحالات إلى مركز الخدمة.

31. يهدف فرن المايكرويف إلى إذابة الجليد والطهي وتبخير الطعام فقط.
32. استخدم القفازات إذا قمت بإزالة أي طعام ساخن.
33. تنبيه! البخار سوف يتسرب عند فتح أغطية الأواني أو فتح روابط الأكياس.
34. إذا لوحظ دخان، إيقاف أو افصل قابس الجهاز والحفاظ على باب مغلقاً من أجل خنق أي لهب.

إنتباه: سطح ساخن.



يمكن استخدام هذا الجهاز من قبل الأطفال الذين تتراوح أعمارهم بين 8 سنوات فما فوق والأشخاص ذوي القدرات الجسدية أو الحسية أو العقلية المحدودة أو عديمي الخبرة والمعرفة إذا تم تأهيلهم أو إعطاهم التعليمات بشأن استخدام الجهاز بطريقة آمنة وفهم المخاطر التي تنطوي عليها. لا يجوز للأطفال اللعب مع الجهاز. يجب عدم قيام الاطفال باللعب بالجهاز. يجب ألا يقوم الأطفال بتنظيف وصيانة المستخدم إلا إذا كانوا بعمر 8 سنوات فما فوق وتم تأهيلهم.

يجب وضع الجهاز واسلاك الكهرباء بعيداً عن متناول الأطفال الذين لا يتجاوز اعمارهم الـ 8 اعوام.

| | |
|---------------------|---|
| المواصفات الفنية | |
| استهلاك الطاقة: | 230 فولت ~ 50 هيرتز ، 1280 واط |
| المخرج: | 800 واط ~ |
| التشويش المسخنة: | 1100 واط ~ |
| تردد التشغيل: | 2.450 ميكا هيرتز ~ |
| الأبعاد الخارجية : | 390 مم (ارتفاع) x 346 مم (عرض) x 592 مم (عمق) |
| أبعاد تجويف الفرن: | 215 مم (ارتفاع) x 330 مم (عرض) x 325 مم (عمق) |
| سعة الفرن : | 23 لتر |
| الوزن بدون الخزانة: | تقريباً 12.2 كغم |

قبل استدعاء الصيانة

1. إن لم يعمل الفرن تماماً ، لا يظهر العرض او تختفي الشاشة:
2. عند عدم عمل طاقة فرن الميكروويف:

أ. تأكد من أن الفرن موصل بشكل آمن. إذا لم يكن كذلك، قم بإزالة القابس من المأخذ، انتظر 10 ثانية، وقم بتوصيله مرة أخرى بأمان.

ب. تحقق فيما إذا كان فتيل أمان القاطع الكهربائي منقطع أو قاطع الدائرة الرئيسية قد سقط. إذا كانت هذه القواطع تعمل بشكل صحيح، اختبر المنفذ الكهربائي مع جهاز آخر. ب. تأكدوا من أن الباب قد جلس في أقفال الأمان وإنغلق بشكل آمن. بخلاف ذلك لن تتدفق طاقة الميكروويف داخل الفرن.

إذا لم يكن هناك أي مما تم ذكره أعلاه قد قام بتصحيح الحالة، اتصل بقني خدمات مؤهل.

ملاحظة:

هذا الجهاز هو جهاز منزلي يقوم بتسخين الطعام والشراب باستخدام الطاقة الكهرومغناطيسية وقد تم تصميمه للإستعمال في المساحات المغلقة.

التداخل الإشعاعي

قد يؤدي تشغيل فرن المايكروويف إلى حدوث تشويش على الراديو أو التلفزيون أو أية معدات مشابهة. وعندما يكون هناك تداخل، يمكن تخفيضه أو إلغائه عن طريق اتخاذ التدابير التالية:

أ. قوموا بتنظيف الباب وسطح الغلق المحكم للفرن.

ب. قوموا بوضع اجهزة الراديو والتلفزيون بعيداً عن فرن الميكروويف بقدر الامكان.

ج. قوموا باستخدام هوائي مركب مناسب للراديو والتلفزيون للحصول على اشارات اقوى.

التنصيب

1. تأكد من أن جميع مواد التعبئة قد تم إزالتها من الجزء الداخلي من الباب.
2. تأكدوا من عدم وجود خسائر مشابهة لما يلي بعد فتح صندوق الفرن:
الباب المنظم تنظيماً خاطئاً.
الباب المتضرر.
اضرار وتقويب في زجاج الباب والشاشة.
اضرار في التجويف.
لا تقوموا باستخدام الفرن عند وجود احد الخسائر الواردة اعلاه.
3. إن وزن فرن الميكروويف هذا يبلغ 11.5 كغم ، ويجب وضعه وتركيبه على سطح افقي قوي بحيث يدعم هذا الوزن.
4. يجب وضع وتركيب الفرن بعيداً عن الحرارة الزائدة والبخار.
5. لا تقوموا بوضع اي جسم فوق الفرن.
6. لا تقوموا بإخراج عمود التحريك ذات الطبق الدوار من مكانه.
7. يشترط الاشراف على إستخدام الاطفال للجهاز كما هو الحال في بقية الاجهزة الأخرى.

يجب أن يتم ربط هذا الجهاز بالأرضي.

1. يجب ان يكون المقيس في مكان يمكن لسلك الطاقة الوصول اليه بسهولة.
2. هذا الفرن يتطلب طاقة مدخلة 1.3 KVA. يوصى بأخذ إنتباه: هذا الفرن محمي بفاسم داخلي بقدرة 250 فولت ، 10 امبير. المساعدة من مهندس الخدمات عند القيام بتركيب الفرن.

هام

تم تلوين أسلاك شبكة الكهرباء وفقاً للرمز التالي:

| | |
|----------------|--------------|
| الأخضر والأصفر | : الأرضي |
| الأزرق | : محايد |
| البنّي | : الجهد الحي |

في حال عدم توافق الوان الاسلاك الموجودة في شبكة الكهرباء للجهاز لإشارات الالوان المؤشرة في موضع المقبس، قوموا بتطبيق الخطوات التالية:

يجب توصيل السلك الملون باللون الاخضر والاصفر بالطرف المؤشر بالحرف E في المقبس او بالطرف المؤشر باللون الاخضر برمز التأريض لطين الاخضر والاصفر.

يجب توصيل السلك الملون باللون الازرق بالطرف المؤشر بالحرف N في المقبس او الطرف الملون باللون الاسود.

يجب توصيل السلك الملون باللون البني بالطرف المؤشر بالحرف L في المقبس او الطرف الملون باللون الاحمر.

تعليمات السلامة الهامة

- تنبيه: عندما يتم تشغيل الجهاز في وضع الجمع ، يجب على الأطفال استخدام الفرن فقط تحت إشراف الكبار بسبب درجات الحرارة المتولدة (فقط في الموديلات التي تتواجد الشواية فيها)..
- تنبيه: في حالة تلف الباب أو ختم الباب يجب عدم تشغيل الفرن إلى أن يتم إصلاحه من قبل شخص مختص.
- تنبيه: من الخطورة على أي شخص آخر غير الشخص المدرب للقيام بأي خدمة أو عملية إصلاح التي تنطوي على إزالة أي غطاء الذي يعطي الحماية من التعرض لطاقة المايكرويف.
- تنبيه: يجب عدم تسخين المواد السائلة أو غيرها من المواد الغذائية في حاويات مغلقة لأنها قابلة للانفجار.
- تنبيه: يسمح فقط للأطفال لاستخدام الفرن دون إشراف عند إعطاء تعليمات كافية بحيث يكون الطفل قادرا على استخدام الفرن بطريقة آمنة ويفهم مخاطر الاستخدام غير السليم.
- يجب وجود جريان هواء بمقدار كافي في الفرن. قوموا بترك فراغ للفرن بمقدار 10 سم من الخلف و 15 سم من الجوانب و 30 سم من الأعلى. لا تقوموا بإخراج أرجل الفرن ولا تقوموا بإغلاق ثقب التهوية.
- قوموا باستخدام الاواني المناسبة لافران الميكرويف فقط.
- عند تسخين الطعام في حاوية من البلاستيك أو الورق، افحص الفرن في كثير من الأحيان لإمكانية حدوث اشتعال.
- إذا لوحظ دخان، إيقاف أو افصل قابس الجهاز والحفاظ على باب مغلقا من أجل خنق أي لهب.
- تسخين المشروبات بالمايكرويف يمكن أن يؤدي إلى تأخير الغليان الهانج، وبالتالي يجب أن تؤخذ الرعاية عند التعامل مع الإناء.
- يجب أن تكون محتويات رضاعات الطفل وزجاجات التغذية محضرة أو مخضوضة، ويجب فحص درجة حرارتها قبل التقديم لتجنب الحروق.
- يجب عدم تسخين البيض في قشرتها والبيض المسلوق كليا في أفران الميكرويف لأنها قد تنفجر حتى بعد انتهاء التسخين بالمايكرويف.
- عند القيام بتنظيف الباب وختم الباب وتجويف الفرن قوموا باستخدام قطع الاسفنج او الاقمشة الناعمة والصوابين او المنظفات غير الكاشطة فقط.
- يجب تنظيف الفرن بانتظام وإزالة أية رواسب غذائية.
- قد يؤدي عدم الحفاظ على الفرن في حالة نظيفة إلى تدهور السطح الذي قد يؤثر سلبا على حياة الجهاز وربما يؤدي إلى وضع خطير.
- في حالة تلف سلك تجهيز الطاقة، يجب استبداله من قبل الشركة المصنعة أو وكيل الخدمة أو الأشخاص المؤهلين بنفس القابليات الفنية وذلك من أجل تجنب الخطر.

تعليمات السلامة للإستخدام العام

- توجد في القائمة الموضحة ادناه تعليمات وتدابير السلامة والقواعد الأساسية القطعية التي يجب تطبيقها كما هو الحال في بقية الاجهزة للتأكد من ان هذا الفرن يقوم بتقديم احسن اداء:
1. عند تشغيل الفرن يجب ان تكون الصينية الزجاجية والاذرع الاسطوانية والموصل وموضع الاسطوانة في مكانها دافماً.
 2. لا تقوموا باستخدام الفرن لغير اغراض طهي الاطعمة مثل تجفيف الملابس والاوراق او تعقيم الاثياء الاخرى غير الاطعمة.
 3. لا تقم بتشغيل الفرن وهو فارغ. هذا قد يؤدي الى إحداث اضرار في الفرن.
 4. لا تقوموا باستخدام تجويف الفرن لخن الاوراق والاطعمة والكتب وما شابهها من الاشياء.
 5. لا تقوموا بطبخ الاطعمة التي يتوجب حفظها في اوعية مثل صفار البيض والبطاطس ولحم صدر الدجاج وما شابهها قبل القيام ببقائها لعدة مرات باستخدام الشوكة.

6. لا تقوموا بوضع أي شيء في فتحة الخزانة الخارجية.
7. لا تقوموا أبداً بفتح أجزاء الفرن مثل الأرجل والموصل والبراعي وما شابهها.
8. لا تقوموا بطبخ الأطعمة مباشرة على الصينية الزجاجية. قوموا بوضع الأطعمة على أواني الطبخ المناسبة قبل القيام بوضعها في الفرن.
9. مهم - أواني الطهر التي يجب عدم استخدامها في فرن الميكروويف
- لا تقوموا باستخدام المقلاة المعدنية أو الأواني التي تكون لها مقابض حديدية.
- لا تقوموا باستخدام أية أواني ذات سطوح معدنية.
- لا تقوموا باستخدام الأوراق التي تكون مغطاة بخيوط الألياف السليكية التي تكون على ألعاب البلاستيكية.
- لا تقوموا باستخدام أواني الميلايمن لكونها تحتوي على مواد تمتص طاقة الميكروويف. هذا الوضع قد يؤدي إلى تظفر الأواني أو تغطيتها بالكربون وإبطاء سرعة الطهي.
- لا تقوموا باستخدام طقم المائدة سينتورا. إن الأواني المغلقة بالزجاج غير مناسبة للاستخدام في أفران الميكروويف. يجب عدم استخدام طقم المطبخ كوريل التي تحتوي على مقابض مغلقة.
- لا تقوموا باستخدام الأواني التي تكون صفيحة الفوهات مثل مثل القارورات البلاستيكية أو قارورات الزيت ، فقد تنفجر بسبب الحرارة التي يولدها فرن الميكروويف.
- لا تقوموا باستخدام ممرار اللحم التقليدي أو المحرار الزينقي.
- هناك مقاييس حرارة مخصصة للاستخدام داخل أفران الميكروويف. يمكن استخدامها.
10. يجب استخدام أدوات أفران الميكروويف فقط حسب تعليمات المنتج.
11. لا تقوموا بقلّي الأطعمة في الفرن.
12. لا تتسوا إن فرن الميكروويف يقوم بتسخين السائل الموجود في الصحن فقط بدلاً من تسخين الصحن نفسه. لهذا السبب لا تتسوا بأن الأطباق التي يتم إخراجها من فرن الميكروويف يكون لها بخار وفوران عند فتح غطاء الإناء بالرغم من عدم تسخين غطاء الإناء بنفس المقدار الذي يصدر في طرق الطهي التقليدية.

13. قوموا بفحص حرارة الأطعمة بنفسكم خصوصاً إن كنتم تقومون بطهي أو تسخين الأطعمة والمشروبات للأطفال. يوصى بعدم القيام بتناول الأطعمة / المشروبات بعد إخراجها من الفرن مباشرة والانتظار لعدة دقائق وخلطها لتتوزع الحرارة بشكل متساوي.
14. يجب إبقاء الأطعمة التي تحتوي على الدهون والسوائل مثل ماء اللحم لمدة 30-60 ثانية أخرى بعد إغلاق الفرن. وبذلك يتم تأمين دمج المزيج وتلافي كون فقاعات عند وضع ملعقة فيها أو عند إضافة قرص مرق عليها.
15. عند تحضير الأطعمة / المروبات لا تتسوا بأن الأطعمة الخاصة بودينغ عيد الميلاد والمربي واللحم المفروم تسخن بسرعة عالية جداً. لا تقوموا باستخدام أطباق واواني بلاستيكية عند قيامكم بتسخين أو طهي الأطعمة التي تحتوي على كمية كبيرة من السكر والزيت.
16. قد تصبح أواني الطبخ ساخنة بسبب الحرارة المنقولة من الطعام الساخن. ينشأ هذا الوضع خصوصاً عند تغطية الأواني والمقابض بالغلاف الرقيق. قد تكون هناك حاجة إلى وعاء حامل للتعامل مع الإناء.
17. للحد من خطر نشوب حريق في تجويف الفرن:

- (أ) لا تقوموا بتسخين الأطعمة بصورة مفرطة. يجب الإنتظار بقرب فرن الميكروويف عند وضع الورق والبلاستيك أو المواد الأخرى القابلة للاشتعال في فرن الميكروويف.
- (ب) قم بإزالة الروابط من الأكياس قبل وضعها في الفرن.
- (ج) عند اشتعال المواد الموجودة داخل فرن الميكروويف حافظوا على غطاء الفرن مغلقاً وقوموا بفصل قابس الفرن عن المقبس أو قوموا بفصل الفرن عن المصدر بالفاصم أو من لوحة قاطع الدورة.

مخطط المواصفات

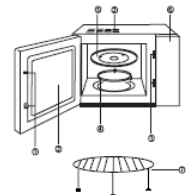

- (1) نظام قفل السلامة للباب
- (2) نافذة الفرن
- (3) تهوية الفرن
- (4) حلقة الاسطوانة
- (5) الصينية الزجاجية
- (6) لوحة التحكم
- (7) رف الشواية

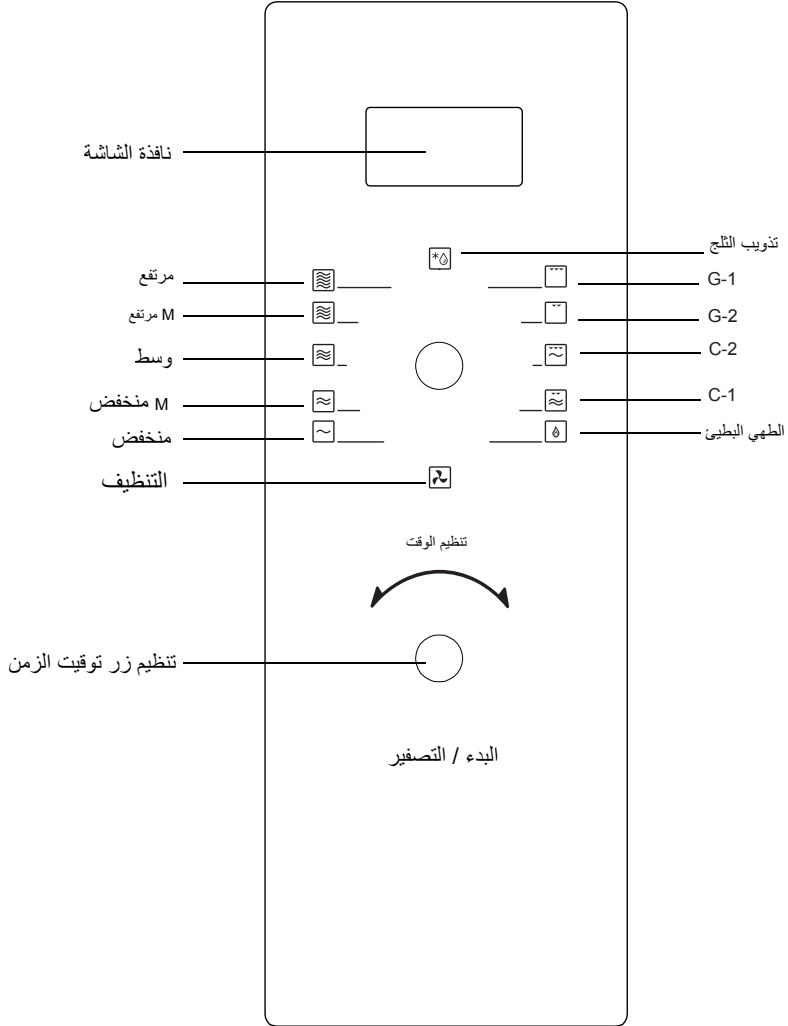

تعليمات التشغيل

1. التسخين بالميكرويف

يوجد إختيارين لهذه الوظيفة:

(1) التسخين بالميكرويف يدوياً

مثال: تسخين الطعام بطاقة 70% خلال 10 دقائق

(أ) قوموا بإعداد  لحين ظهور "P-4" في الشاشة الضوئية لـ "زر فحص الوظيفة".

(ب) قوموا بتنظيم "زر تنظيم إعداد الوقت" الى 10:00 دقائق.

(ج) قوموا بتدوير زر "البعد / التصفير".

هناك خمسة خطوات تالية وأقصى مدة طهي هو 60 دقيقة.

(2) التسخين السريع في الميكرويف (تسخين 100%)

للبدء قوموا بتدوير "زر تنظيم الوقت" فقط ، عندها يمكنكم بدء وظيفة طهي بسيطة. بهذا الشكل يمكنكم تسخين قرح من الماء بشكل متساوي وسريع.

مثال: لتسخين قرح من الحليب

(أ) قوموا بوضع قرح من الحليب على الصينية الدوارة وقوموا بإغلاق الباب.

(ب) قوموا بتدوير زر "البعد / التصفير" ، وقوموا بتشغيل فرن الميكرويف بطاقة "P100" لمدة دقيقة واحدة .1

(ج) عند الإنهاء من عملية الطهي ستسمعون صوت رنين لـ 5 مرات.

2. تدوير الثلج الآلي حسب الوزن

قوموا بإختيار نوع الطعام ووزنه ، سيساعدكم في تنظيم مستوى الطاقة والزمن آلياً.

مثال: إذابة 500 غم من اللحم المجمد.

(أ) قوموا بتنظيم "زر الوظيفة" الى الاعداد  ، سيظهر لكم "DEF".

(ب) قوموا بتنظيم "زر تنظيم إعداد الوقت" الى 500 غم.

(ج) قوموا بتدوير زر "البعد / التصفير".

يجب ان يكون الحد الاقصى لوز الطعام 2000 غم.

3. سخان الشواية

هناك إختيارين لهذه الوظيفة ، لإختيار هذه الوظيفة يمكنكم تحويلها الى وضع "الشواية". (أطول مدة زمنية للطهي هي 60 دقيقة).

الإختيار 1: طاقة شواية 85% ، الشاشة G-1.

الإختيار 2: طاقة شواية 50% ، الشاشة G-2.

مثال: طهي الطعام بـ G-1 خلال 20 دقيقة

(أ) قوموا بتنظيم إعداد  لحين إظهار الشاشة الضوئية لـ "G-1".

(ب) قوموا بتنظيم "زر تنظيم إعداد الوقت" الى 20 دقيقة.

(ج) قوموا بتدوير زر "البعد / التصفير".

عند القيام بالطهي بالشواية لا يتم تسخين الطعام بالميكرويف ، يتم دفع الحرارة من المسخنات المعدنية باتجاه القسم العلوي للفرن. عند تشغيل وظيفة الشواية توجد خطوتين 2 لفترة الطهي. 1. يتوقف البرنامج تلقائياً بعد خطوة الطهي ويصدر صوت رنين لمرتين 2. هذا الصوت هي اشارة لقيامكم بفتح باب الفرن وتدويركم للطعام. بعد القيام بتدوير الطعام قوموا بإغلاق الباب وتدوير زر "البعد" ، سيتم الإستمرار بالخطورة لعملية الطهي. إن لم تكونوا ترغبون بتدوير الطعام سيبدأ الفرن بالعمل بعد التوقف لمدة دقيقة واحدة .1

4. الطهي المركب (معاً)

يقدم هذا الجهاز إختبارين لطريقة الطبخ معاً.

الإختبار 1: 55% ميكرو + 45% شواية ، الشاشة "C-1"

الإختبار 2: 30% ميكرو + 70% شواية ، الشاشة "C-2"

مثال: مدة طهي الطعام باستخدام الإختبار 2 هي 30 دقيقة.

(أ) قوموا بتنظيم إعداد "  " لحين إظهار الشاشة الضوئية لـ "C-1".

(ب) قوموا بتنظيم "زر تنظيم إعداد الوقت" الى 30 دقيقة.

(ج) قوموا بتدوير زر "البدء / التصفير".

5. الطهي البطيء

الطاقة الحرارية المنخفضة مناسبة لتسخين الهريس او الحساء لمدة طويلة (اطول مدة طهي هي 180 دقيقة).

مثال: مدة الطهي لشوربة الرز هي 70 دقيقة.

(أ) قوموا بتنظيم إعداد "  " لحين إظهار الشاشة الضوئية لـ "SC".

(ب) قوموا بتنظيم "زر تنظيم إعداد الوقت" الى 70 دقيقة.

(ج) قوموا بتدوير زر "البدء / التصفير".

6. إزالة الروائح

لإزالة روائح الاطعمة والروائح الغريبة (لأجل هذه الوظيفة يعمل محرك المروحة فقط ولا يعمل الماغنيترون) (اطول مدة طهي هي 15 دقيقة).

مثال: مدة إزالة الروائح هي 10 دقائق.

(أ) قوموا بتنظيم إعداد "  " لحين إظهار الشاشة الضوئية لـ "CL".

(ب) قوموا بتنظيم "زر تنظيم إعداد الوقت" الى 15 دقيقة.

(ج) قوموا بتدوير زر "البدء / التصفير".

7. قفل الأطفال

للقيام بتفعيل قفل الأطفال قوموا بالضغط على زر "البدء / التصفير"

لمدة 3 ثواني لحين ظهور "  " في الشاشة الضوئية. بهذه الطريقة يتم إقفال جميع الوظائف. وعند إعادة الضغط على زر "البدء / التصفير" لمدة 3 ثواني يتم فتح قفل جميع الوظائف.

جميع الوظائف تكون مقفلة عندما تكون وظيفة قفل الاطفال فعالاً.

جميع الوظائف تكون مفتوحة عندما تكون وظيفة قفل الاطفال مقفلة.

8. البدء / التصفير

(أ) لإيقاف اية وظيفة اثناء التشغيل قوموا بتدوير زر "البدء / التصفير".

(ب) إن كان قد تم إعداد تنظيم لبرنامج معين قبل البدء سيتم تصفير جميع البرامج عند تدوير هذا الزر.

صيانة فرن الميكروويف

1. أوقف تشغيل الفرن وأزل قابس الطاقة من مقبس الحائط قبل التنظيف.
 2. حافظ على داخل الفرن نظيفاً. عندما تلتصق المواد الغذائية أو السوائل المسكوبة بجدران الفرن، امسح بقطعة قماش رطبة. لا يوصى باستخدام منظفات خشنة أو كاشطة.
 3. يجب تنظيف الأسطح الخارجية بقطعة قماش رطبة. ولمنع تلف أجزاء التشغيل داخل الفرن، ينبغي عدم السماح للماء بالتسرب إلى فتحات التهوية.
 4. لا تسمح بوصول الرطوبة للوحة التحكم. قوموا بالتنظيف باستخدام قطعة قماش مبللة ناعمة. لا تقوموا باستخدام المنظفات أو اية منظفات كاشطة أو باخات عند القيام بتنظيف لوحة التحكم.
 5. إذا تراكم البخار داخل أو خارج أو حول الباب الخارجي للفرن، امسح بقطعة قماش ناعمة. هذا الوضع ساري عندما يعمل فرن الميكروويف تحت ظروف الرطوبة العالية وعدم وجود عطل في الجهاز.
 6. من الضروري أحياناً إزالة الطبق الزجاجي لتنظيفه بين الحين والآخر. اغسل الطبق في ماء رغوي دافئ أو في غسالة الصحون.
 7. يجب تنظيف حلقة الأسطوانة وأرضية تجويف الفرن بانتظام لتجنب الضوضاء المفرطة. قوموا بتنظيف السطح الأرضي للفرن باستخدام منظف ناعم ومسحها بالماء أو بمنظف الزجاج وتجفيفه. قد يتم غسل حلقة الأسطوانة في ماء رغوي معتدل أو غسالة الصحون. إن الاستخدام المستمر للفرن يجعل بخار الطهي متراكماً ولكنه لا يؤثر على السطح السفلي أو على عجلات حلقة الأسطوانة.
- عند إزالة حلقة الأسطوانة من أرضية التجويف للتنظيف، تأكد من إعادتها في موضعها المناسب.
8. إزالة الروائح من الفرن الخاص بك عن طريق الجمع بين كوب من الماء مع عصير وقشر ليمونة واحدة في وعاء ميكروويفي عميق. قوموا بتشغيل الميكروويف لمدة 5 دقائق ، وقوموا بمسحه بقطعة قماش ناعمة وبصورة جيدة وتجفيفه.
 9. عندما يصبح من الضروري استبدال ضوء الفرن، يرجى استشارة الوكيل لاستبدالها.

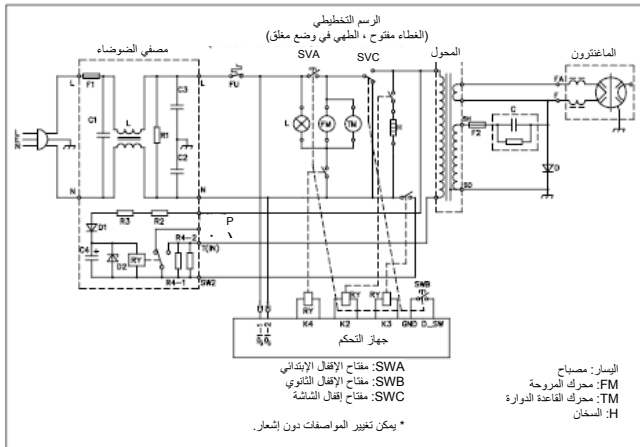

دليل تركيب فرن الميكروويف الداخلي

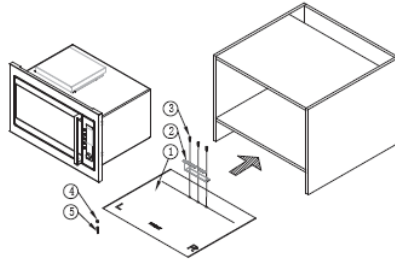

المكونات

1. ورقة تنظيم المشبك البلاستيكي قطعة واحدة 1
 2. الموجه قطعة واحدة 1
 3. براغي 3 Ø4X10 قطع
 4. برغي الغطاء قطعة واحدة 1
 5. براغي Ø4X35 قطعة واحدة 1
- مواصفات مجموعة المروحة

| الإطار وابعاده | ابعاد الفراغ |
|------------------|------------------|
| العرض 592 ملم | العرض 566 ملم |
| الإرتفاع 390 ملم | الإرتفاع 365 ملم |
| العمق 20 ملم | العمق 550 ملم |

كابينه فرن الميكروويف

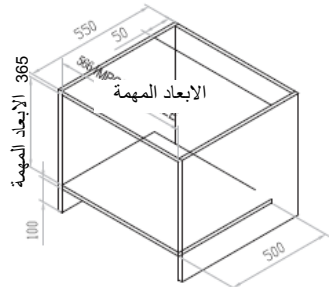
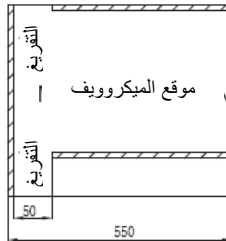

متطلبات ابعاد الكابينة (تم توضيحه في اعلاه):

1. الابعاد الداخلية للكابينة في الإتجاه المعاكس هي 566 ملم. وهذه هي ادنى مسافة بين لوحة اليسار ولوحة اليمين. لا تقوموا بتغييره.
2. الابعاد الداخلية للكابينة في الإتجاه الطولي هي 365 ملم. وهذه هي ادنى مسافة بين لوحة اليسار ولوحة اليمين. لا تقوموا بتغييره.
3. يجب ان لا يكون عمق الكابينة اقل من 50 ملم.
4. يجب ان لا تكون الابعاد الخارجية للكابينة اقل من 596 ملم وان يكون طول الإطار 592 ملم.
5. يجب ان يكون أقصى سمك لطاولة الكابينة 15 ملم أو 20 ملم.

خطوات تركيب الإطار

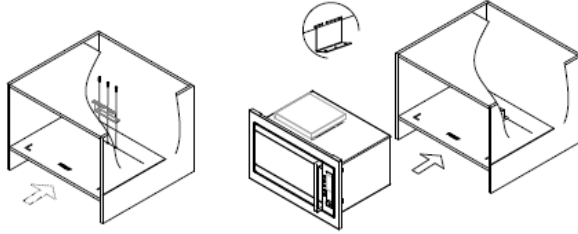

1. يجب القيام بتركيب الكابينة حسب ابعاد الكابينة. قوموا بتركيب ورقة تنظيم المشبك البلاستيكي (القطعة 1) في الطاولة السفلية لفرغ الكابينة. قوموا بتنظيم الحافة الامامية للورقة مع الحافة الخارجية للكابينة في خط واحد. قوموا بتنظيم إزاحة الورقة التي تم إعدادها (القطعة 2) مع الثقوب وحسب المخطط المبين. قوموا بتثبيت البرغي (القطعة 3).
2. قوموا بوضع فرن الميكروويف في داخل الكابينة ، وقوموا بتنظيم مسافة الزوايا لفرن الميكروويف في الوضع الافقي مع مسافة الزاوية للطرفين. قوموا بتثبيت إزاحة القسم الخلفي لفرن الميكروويف.

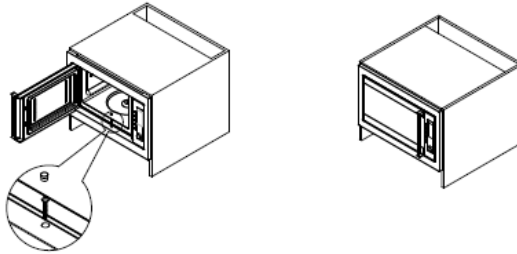

3. قوموا بفتح فرن الميكروويف وتثبيت البرغي (القطعة 5) ووضعه في الكابينة ، وبعد ذلك قوموا بتركيب غطاء البرغي (القطعة 4).

www.simfer.com.tr

simfer

Ser Dayanıklı Tüketim Malları
İç ve Dış Tic. San A. Ş.

Bahar Cad, Polat İş Merkezi A Blok
Kat: 4 Güneşli 34212 İstanbul
T: 0 212 630 97 74
F: 0 212 474 91 22

online
alışveriş

e-simfer.com

tüketici
danışma hattı

0 850 201 03 52