



DELNENTO



Холодильники

Руководство пользователя

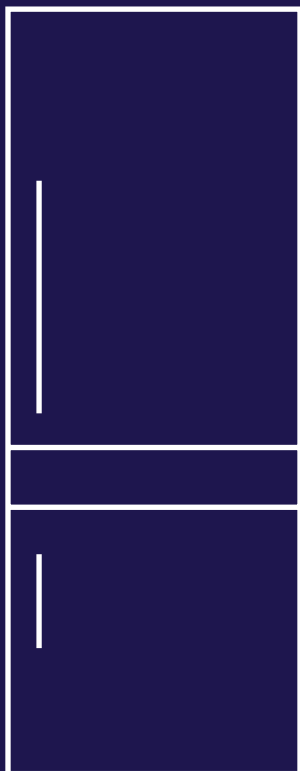

Модели:

VSM97101

VSG96101



RU Холодильники

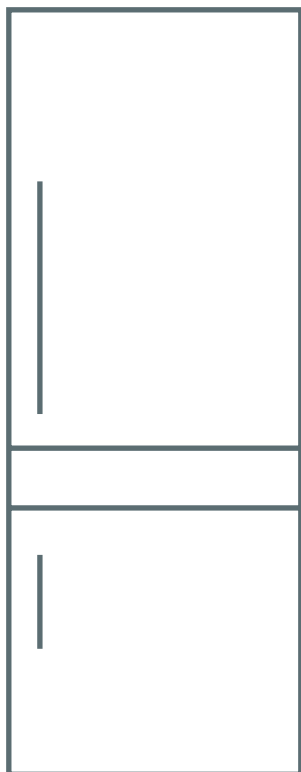

VSM97101
VSG96101



Руководство по эксплуатации

Холодильник

VSG96101

VSM97101

Благодарим Вас за выбор нашего продукта.

Данное руководство пользователя содержит важную информацию о безопасности и инструкции, которые помогут Вам в эксплуатации и обслуживании вашего прибора. Прочитайте данное руководство пользователя перед использованием устройства и сохраните эту книгу для дальнейшего использования.

1. Назначение изделия

Бытовые холодильники предназначены для охлаждения и хранения в охлажденном состоянии готовых блюд, полуфабрикатов и скоропортящихся продуктов. Техника с низкотемпературными отделениями также позволяет замораживать продукцию и изготавливать пищевой лед.

2. Меры безопасности

- 1) Следует использовать только отдельную розетку. Подключение нескольких приборов к одной розетке может привести к возгоранию.
- 2) Не допускайте, чтобы вилка сетевого шнура была направлена вверх или была прижата к задней стенке холодильника. Это может привести к попаданию воды на вилку либо вилка может быть повреждена, что в свою очередь может стать причиной пожара или поражения электрическим током.
- 3) Не допускайте перегибания сетевого шнура и прижимания тяжелым предметом - это может привести к повреждению шнура. Поврежденный сетевой шнур может стать причиной пожара или поражения электрическим током.
- 4) Не удлинняйте и не изменяйте длину вилки сетевого шнура. Это может привести к поражению электрическим током или возгоранию в результате повреждения сетевого шнура или других приборов.
- 5) При чистке обслуживании или замене внутренней лампы холодильника извлеките вилку из розетки. В противном случае это может привести к поражению электрическим током или травме.
- 6) Не извлекайте сетевой шнур и не прикасайтесь к вилке мокрыми руками. Это может привести к поражению электрическим током или травме.
- 7) Удалите воду или пыль из вилки и вставьте на место, при этом концы штырей должны быть плотно подключены. Пыль, вода или неустойчивое соединение может привести к возгоранию или поражению электрическим током.
- 8) Проверьте наличие заземления. Неправильное заземление может привести к поражению электрическим током.
- 9) Когда сетевой шнур или вилка повреждены, либо контакты розетки ослабли, не пользуйтесь ими. Это может привести к поражению электрическим током, короткому замыканию и возгоранию.
- 10) Не ставьте тяжелые или опасные предметы (емкость с жидкостью) на холодильник. Предмет может упасть и привести к травме, возгоранию или к поражению электрическим током, при открытии или закрытии двери.
- 11) Не держитесь за дверь, полки, расположенные в двери, «домашний бар» морозильной камеры или холодильного отсека. Это может привести к падению холодильника или повредить руки. В особенности не позволяйте делать это детям.
- 12) Не устанавливайте холодильник во влажном месте, либо в месте куда может попасть вода или дождь.
- 13) Повреждение изоляции электродеталей может привести к утечке электрического тока.
- 14) Не пользуйтесь и не держите рядом с холодильником горючие материалы: эфир, бензин, спирт, лекарства, сжиженный газ, спрей или косметику. Это может привести к взрыву или пожару.
- 15) Не держите медикаменты или материалы для исследований в холодильнике.
- 16) При хранении материала, требующего жесткого температурного режима, материал может быть поврежден или может произойти неожиданная реакция и привести к неожиданным последствиям.
- 17) Избегайте нагревательных приборов. Это может привести к пожару.
- 18) Не ставьте вазы с цветами, чашки, косметику, медикаменты или какие-либо емкости с водой на холодильник. В результате падения эти предметы могут привести к пожару, поражению электрическим током или травме.
- 19) Если холодильник попал под воду, пользуйтесь им только после проверки. В противном случае это может привести к поражению электрическим током или пожару.
- 20) Изделие содержит некоторое количество хладагента. Это высокоэкологичный природный газ, но он горюч. При транспортировке и установке изделия следует следить, чтобы ни один из элементов охлаждающего контура не было поврежден. Разбрызгивания хладагента из трубок может привести к возгоранию и к травме глаз. В случае обнаружения утечки избегайте открытого огня или потенциальных источников воспламенения. Проветрите помещение, в котором находится изделие, в течение нескольких минут. Во избежание создания огнеопасной смеси газа и воздуха, в случае обнаружения течи в охлаждательном контуре размер помещения, в котором будет размещено изделие, зависит от количества используемого хладагента. Количество хладагента в конкретном изделии указано на информационной табличке изделия. Запрещается включать изделие, которое имеет какие-либо следы повреждений. В случае сомнений, свяжитесь с продавцом.
- 21) Не распрыскивайте воду внутри или снаружи холодильника и не чистите холодильник бензином или растворителем.
- 22) Повреждение изоляции электродеталей может привести к утечке электрического тока.
- 23) Если вы почувствуете странный запах или увидите, что из холодильника идет дым немедленно выньте вилку из розетки и обратитесь в центр по техническому обслуживанию. Это может стать причиной пожара.
- 24) Не позволяйте кому-либо, кроме квалифицированного специалиста, проводить разборку, ремонт или замену холодильника. Это может привести к травме, поражению электрическим током или пожару.
- 25) Устанавливайте холодильник на твердом и ровном полу. Установка холодильника на неровной поверхности может привести к травмам в результате падения холодильника при открытии или закрытии двери.
- 26) Если вы хотите утилизировать холодильник, обратитесь в специализированную службу.
- 27) Не прикасайтесь к продуктам или контейнерам, находящимся в морозильной камере, мокрыми руками. Это может привести к обморожению.

- 28) При повторном включении вилки в розетку подождите 5 минут или более. В противном случае может произойти отказ в работе морозильной камеры.
- 29) Не ставьте бутылки в морозильную камеру. При замерзании содержимого может произойти раскалывание бутылки и стать причиной травмы.
- 30) Извлекайте вилку из розетки держась за вилку, а не за конец шнура. Запрещается выключать холодильник за сетевой шнур. Всегда прочно вставляйте вилку в розетку и аккуратно вынимайте ее. В противном случае это может привести к поражению электрическим током или короткому замыканию и пожару.
- 31) Открытие или закрытие двери холодильника может травмировать лиц, стоящих рядом, пожалуйста, будьте осторожны.
- 32) При открытии или закрытии двери может произойти захват руки или ноги, либо угол может причинить травму.
- 33) Перед началом использования холодильника необходимо его установить и подключить в соответствии с данной инструкцией.
- 34) При перемещении холодильника следите за тем, чтобы не пережать или не повредить сетевой шнур.
- 35) После включения холодильника не касайтесь руками, в особенности влажными или мокрыми, холодных поверхностей морозильной камеры, поскольку кожа может к ним примерзнуть.
- 36) Чтобы быстро вынуть вилку из розетки. Во избежание перегрузки по возможности включайте холодильник в отдельную розетку, иначе он может вызвать перегрузку сети.
- 37) Вилка должна быть установлена так, чтобы в случае непредвиденных обстоятельств до неё можно было легко дотянуться и вынуть её из розетки.
- 38) Если шнур питания поврежден, замена должна производиться производителем, сервисным представителем производителя или иным исполнителем с необходимой подготовкой.
- 39) Не храните и не используйте в непосредственной близости от холодильника бензин и другие легковоспламеняющиеся вещества.
- 40) Заземление снижает риск поражения электричеством при замыкании, отводя ток через дополнительный провод. Чтобы избежать возможного поражения электричеством, холодильник необходимо заземлить. Неправильное использование разъема заземления может вызвать поражение электричеством.
- 41) **ВНИМАНИЕ!** В случае встраивания изделия или установки в закрытое пространство держите вентиляционные отверстия открытыми.
- 42) Не применяйте для ускорения размораживания механические приспособления, если только они не рекомендованы производителем.
- 43) Не включайте внутри отделений для продуктов электрические приборы, если только они не рекомендованы производителем.
- 44) Хладагент примененные в изделии, требуют особых мер по их утилизации.
- 45) Если стенная розетка плохо укреплена в стене, не вставляйте в нее вилку. В противном случае возможно поражение электрическим током или пожар.
- 46) Запрещается выключать холодильник за шнур питания. Всегда прочно вставляйте вилку в розетку и аккуратно вынимайте ее. Иначе вы можете разъединить провода, что приведет к короткому замыканию.
- 47) Неправильная эксплуатация может стать причиной материального ущерба.
- 48) Если изделие не будет использоваться долгое время, выньте вилку из розетки. Любое нарушение изоляции может привести к пожару.
- 49) Не позволяйте детям трогать или играть с панелью управления на лицевой стороне изделия.
- 50) Прибор следует устанавливать в помещении, где температура окружающей среды соответствует климатическому классу, указанному в табличке с техническими данными:

Климатический класс	Температура окружающей среды
SN	От +10 °C до + 32 °C
N	От +16 °C до + 32 °C
ST	От +16 °C до + 38 °C
T	От +16 °C до + 43 °C

3. Описание

Данные иллюстрации предназначены для общего понимания конструкции изделия и могут отличаться от вашей модели. Наличие той или иной детали (опции, технической характеристики) обусловлено комплектацией изделия и может изменяться для улучшения продукта. Уточняйте всю интересующую вас информацию у продавца.

Примечание, в зависимости от конфигурации холодильника, морозильное отделение может располагаться вертикально, слева/справа от холодильного отделения, или параллельно, над/под холодильным отделением.

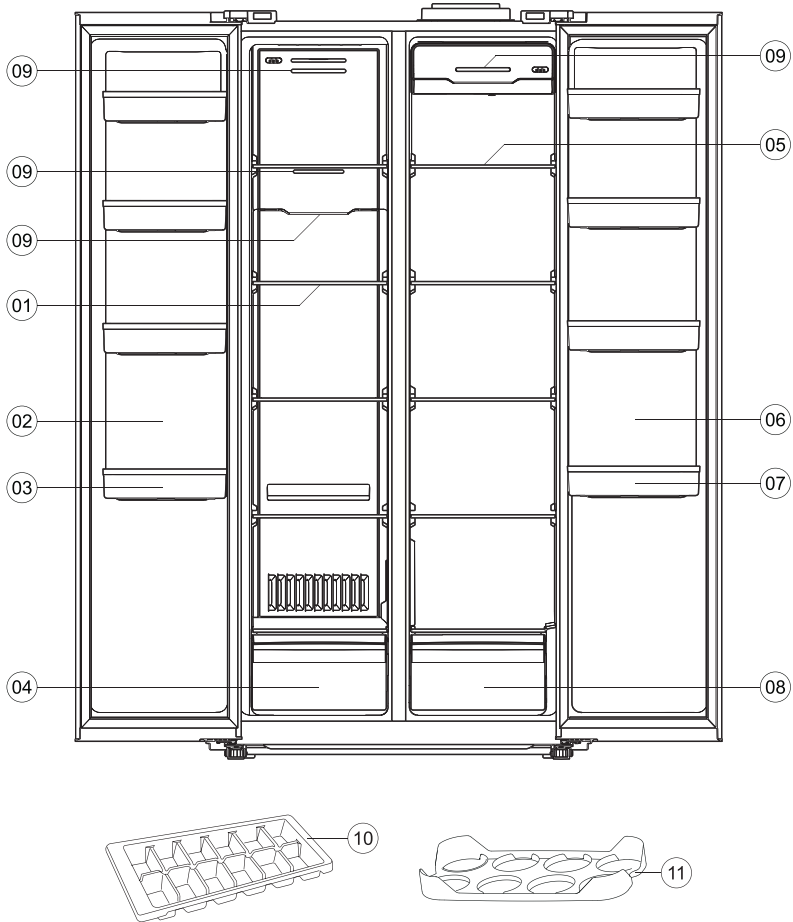

Описание:

- 01) Стеклаянная полка.
- 02) Дверь морозильного отделения.
- 03) Дверной лоток.
- 04) Ящик морозильной камеры.
- 05) Стеклаянная полка.
- 06) Дверь холодильного отделения.
- 07) Дверной лоток.
- 08) Зона свежести.
- 09) Вентильяционные отверстия.
- 10) Форма для льда (опция*)
- 11) Поддон для яиц (опция*)

* Необязательная модификация. Данная опция может отсутствовать в вашей модели. Наличие опции зависит от комплектации вашей модели. Уточняйте все опции перед покупкой.



1. Стекланные полки
2. Ящики для овощей, фруктов, напитков
Ящики для хранения замороженной продукции
3. Полки морозильного отделения
4. Полки двери холодильного отделения
5. Полки для бутылок
6. Регулируемые ножки

3.1 Панель управления

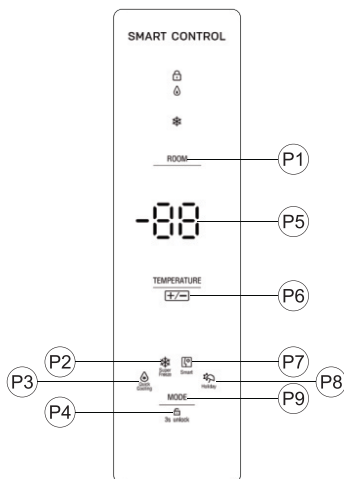

- P1) Кнопка выбора отделения.
- P2) Индикатор суперзаморозки.
- P3) Индикатор суперохлаждения.
- P4) Кнопка блокировки.
- P5) LED дисплей (отображает температуру и время).
- P6) Кнопка выбора температуры.
- P7) Индикатор SMART.
- P8) Индикатор отпуск.
- P9) Кнопка выбора режима.

1) Переключение режимов работы

Чтобы разблокировать дисплей удерживайте кнопку UNLOCK в течение 3 секунд для дальнейших операций.

2) Установка температуры морозильной камеры

Нажмите кнопку ROOM, выберите морозильную камеру;

Каждый раз при нажатии клавиши TEMPERATURE происходит изменение температуры по следующей схеме - 25 → → -16 → -15 → 25 → → -16 → -15. Если в течении 5 секунд не происходит изменений температуры, настройки вступают в силу.

3) Установка температуры холодильника

Нажмите кнопку ROOM, выберите холодильную камеру;

Каждый раз при нажатии клавиши TEMPERATURE происходит изменение температуры по следующей схеме 2 → 3 → ... → 8 → OF → 2 → 3 → ... → 8 → OF. Если в течении 5 секунд не происходит изменений температуры, настройки вступают в силу. OF означает остановку охлаждения.

4) Вы можете изменить режим работы холодильника с помощью кнопки выбора режимов MODE (тогда загорится световой индикатор выбранного режима).

5) Режим быстрой заморозки «Super Freeze»

- Нажмите на кнопку MODE для включения данного режима.

- После нажатия загорится световой индикатор.

- Данный режим предназначен для быстрой и полной заморозки продуктов.

- Время заморозки может быть 6 (по умолчанию) или 48 часов.

- Для того чтобы установить заморозку на 48 часов: после выбора режима быстрой заморозки нажмите кнопки «MODE» и «TEMPERATURE» на 5 секунд, индикатор температуры заморозки на дисплее отобразит текущее время заморозки (в часах), нажмите кнопку «TEMPERATURE» и установите время по следующей схеме 48 → 6 → 48... Если в течении 5 секунд не производить никак действий, настройки вступают в силу.

По окончании заданного времени холодильник выйдет из режима быстрой заморозки автоматически.

6) Режим быстрого охлаждения «Quick Cooling»

В этом режиме температура сравнения холодильника быстро достигнет заданной температуры, что поможет сохранить пищу свежей. Если вы хотите положить много еды в холодильник за один раз, можете выберите этот режим.

7) Интеллектуальный режим «SMART»

Холодильник будет автоматически регулировать температуру в соответствии с температурой окружающей среды и температурой внутри холодильника, вам не нужно выбирать температуру внутри холодильника.

8) Режим отпуск «Holiday»

Когда вы и ваша семья намерены отправиться в отпуск, а дома никого нет, вы можете выбрать именно это режим. Холодильник и морозильная камера автоматически установят и будут поддерживать необходимую температуру.

4. Эксплуатация

Установка

1. Выберите подходящее место. Располагайте холодильник там, где им будет удобно пользоваться.
2. Не располагайте холодильник вблизи источников тепла, влаги и в зоне прямого действия солнечных лучей.
3. Над холодильником, а также с задней, и боковых его сторон должно быть свободное пространство не менее 75 мм для циркуляции воздуха.
4. Чтобы исключить вибрацию располагайте холодильник на ровной горизонтальной поверхности. При необходимости компенсируйте неровность пола с помощью регулировочных винтов.
5. Для того чтобы дверца закрывалась легко, холодильник должен быть слегка наклонен назад. Регулировочные винты легко вращаются при легком наклоне корпуса холодильника. Для того чтобы приподнять холодильник, вращайте регулировочные винты против часовой стрелки, а для того чтобы его опустить - по часовой стрелке.
6. Тщательно вымойте холодильник и вытрите всю пыль, образовавшуюся во время транспортировки.
7. Установите все съемные части холодильника на место. Они упакованы отдельно для предотвращения поломки при транспортировке.
8. Вставьте вилку шнура питания в розетку. Не включайте в эту же розетку другие электроприборы.

Угол открытия дверей равен 130° - 132° . Убедитесь чтобы свободному открытию двери ничто не мешало, в противном случае вы можете повредить дверь холодильника или нанести травму рядом стоящему человеку.

Подключение

При первой установке холодильника дайте ему поработать 2-6 часов чтобы внутри установилась рабочая температура, и только затем заполняйте его свежими или замороженными продуктами. После отключения холодильника от сети, подождите 5 минут, прежде чем снова включать его. Холодильник готов к работе.

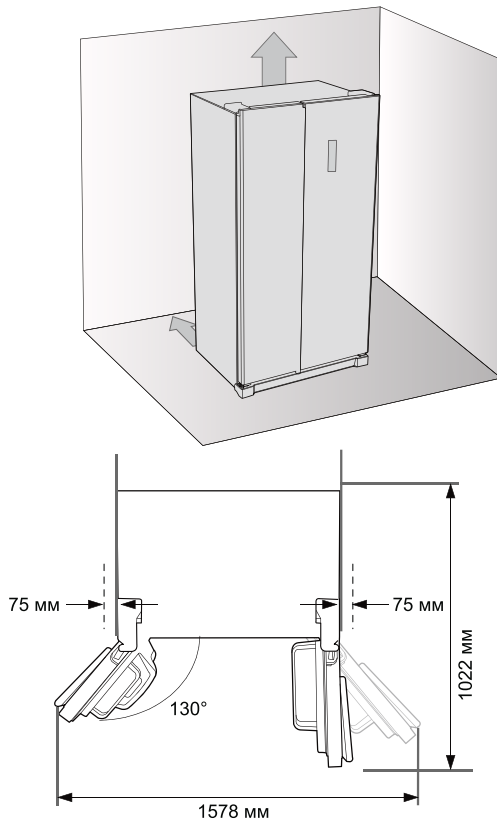

Вентиляция

Компрессор и конденсатор холодильника в процессе работы нагреваются, поэтому необходимо обеспечить достаточную вентиляцию. Холодильник должен быть установлен в хорошо проветриваемом помещении с нормальной влажностью. Запрещено устанавливать холодильники в помещениях с повышенной влажностью, например, в ванных комнатах, подвалах.

Не следует устанавливать холодильник так, чтобы он находился под воздействием прямых солнечных лучей или рядом с источниками тепла (кухонными плитами, духовками, каминами).

При установке обеспечьте минимальные зазоры: 10 см за задней стенкой, по 10 см за боковыми стенками прибора и 10 см сверху для свободной циркуляции воздуха.

Не перекрывайте движение воздуха сверху и сзади прибора - ни в коем случае не устанавливайте холодильник в нишу в стене или в шкаф, а также не накрывайте холодильник. Установите задние упоры.

При выборе места установки оставьте достаточно пространства для открывания дверей и выдвигания ящиков.

Примечание. Все изображения приведены для справки и могут отличаться от реального устройства.

Выравнивание

Заранее измерьте дверные проёмы (ширину и высоту), лестничные пролёты, чтобы убедиться, что холодильник можно переместить к выбранному месту.

Предупреждение: риск травмироваться из-за большого веса. Используйте двух или больше человек, чтобы переместить и установить устройство. Отказ следовать этим инструкциям может привести к травме.

Для бесперебойной работы холодильника важно, чтобы он находился на ровной поверхности. Если холодильник установлен не по уровню, дверь и магнитные уплотнители будут закрываться неплотно.

После установки холодильника на место обязательно отрегулируйте его положение путём вращения регулировочных опор в его передней части. Наклон холодильника назад не должен превышать 5°.

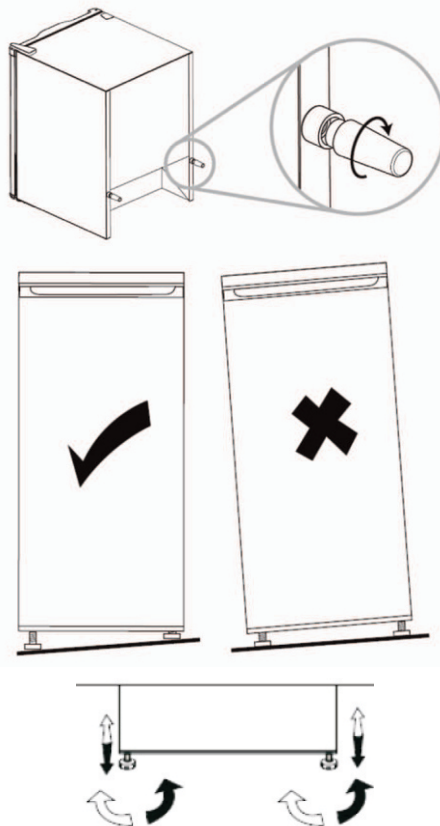

Рекомендации по экономии электроэнергии

1. Продукты, предназначенные для замораживания, следует тщательно упаковать во избежание образования излишнего инея.
2. Перед тем как поместить продукты в морозильник, охладите их в холодильнике.
3. Правильно устанавливайте холодильник. На расстоянии от источников тепла, в хорошо проветриваемом помещении, в соответствии с рекомендациями параграфа «Установка и подключение к электросети».
4. Правильно установите температуру. Установка излишне низкой температуры скажется только на повышении расхода электроэнергии, но не улучшит сохранность продуктов. Слишком низкая температура может повредить сохранности овощей, готового мяса и сыра.
5. Для сохранности продуктов важна достаточная циркуляция воздуха. Переполнение продуктами мешает свободной циркуляции воздуха, правильной работе холодильника и вызывает дополнительный расход электроэнергии.
6. Держите двери закрытыми. Открывайте двери только при необходимости, помните, что каждое открывание двери несколько повышает температуру внутри холодильника и на восстановление прежней температуры затрачивается электроэнергия.
7. Закрывайте двери плотно. Следите за тем, чтобы уплотнительная резина на дверях холодильника оставалась чистой и плотно прилегала к корпусу при закрытии, это позволит избежать утечки холодного воздуха.
8. Не помещайте горячую пищу. Горячие продукты, помещенные в холодильник, немедленно повышают температуру на несколько градусов.

Обслуживание

Замена лампы (лампа является опцией*):

1. Отключите сетевой шнур от стеновой розетки.
 2. Снимите крышку лампы.
 3. Выньте лампу, извлеките лампу из цоколя, и замените новой.
 4. Сборка производится в обратном порядке. Заменять лампочку можно только лампой с теми же характеристиками.
- Осторожно! Если лампа горела долгое время, не прикасайтесь к ней. Она может быть очень горячей.

Чистка и уход

- Удостоверьтесь, что вы вынули вилку из розетки.

- Поверхности холодильника мойте мягкой салфеткой, смоченной горячей водой или жидким моющим средством. Если для мытья используется моющее средство, обязательно вытрите его чистой влажной салфеткой.

- Убедитесь, что шнур питания не поврежден, розетка не перегрелась и вилка плотно вставлена в розетку.

Внимание! После мытья водой обязательно вытрите изделие тряпкой. Не применяйте абразивные вещества, бензин, растворитель, хлорную кислоту, кипяток, грубые щетки и т.д., которые могут повредить детали холодильника.

Очистка поддона

Поддон для воды расположен в задней части холодильника.

Его функция - собирать и испарять воду.

Обычно он не нуждается в особом уходе, но в случае переполнения его водой или возникновения странного запаха, поддон необходимо проверить и очистить.

1. Отключите устройство от электросети.
2. Приподнимите поддон для воды, а затем осторожно вытяните его (осторожно: убедитесь, что выпускная труба не слишком горячая).
3. После очистки снова установите поддон для воды в исходное положение.
4. Убедитесь, что труба находится в верхней части поддона, прежде чем вставлять его в холодильник.

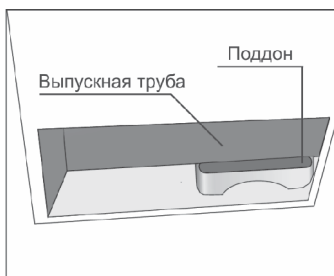

Условия гарантии

- 1) Примечание! Данный пункт относится только к бытовым изделиям. Удовлетворение законных требований потребителя распространяется на изделия, используемые только для личных, семейных, домашних нужд, а также нужд, не связанных с осуществлением предпринимательской деятельности. Использование оборудования не по прямому назначению, промышленное использование, а также использование изделия в офисах, предпринимательской сфере обслуживания, общественного питания, здравоохранения, просвещения и т. п. не предусмотрено. В случае такого использования изготовителем устанавливается гарантийный срок три месяца, а срок службы изделия – один год.
- 2) Продавец должен выдать вам гарантийный талон. В нем не должно быть исправлений и обязательно должны содержаться:
 - дата продажи, наименование и штамп торговой организации, печать продавца.
 - модель и серийный номер изделия.
- 3) Обязательно сохраняйте гарантийный талон, кассовый чек на приобретенное изделие, квитанцию на услуги по доставке и установке, доработки внутриквартирных коммуникаций, а также любые другие документы, относящиеся к гарантийному или иному техническому обслуживанию изделия.
- 4) По истечении гарантийного срока рекомендуем вам не реже одного раза в 3 (три) года обращаться в авторизованный сервисный центр для проверки качества вашего изделия. Диагностика оплачивается владельцем по преискуранту сервисного центра.
- 5) По истечении срока службы рекомендуется не реже одного раза в год производить проверку технического состояния изделия в авторизованном сервисном центре для определения возможности его дальнейшей эксплуатации. Диагностика оплачивается владельцем по преискуранту сервисного центра.
- 6) Недостатки, обнаруженные в изделии, устраняются сервисным центром без обоснованных задержек, в максимально короткие сроки.
- 7) В случае необходимости проверки качества изделия владелец имеет право передать изделие в сервисный центр. В случае вызова мастера для проверки качества изделия, в результате которого выявилось отсутствие недостатка, диагностика и транспортные услуги оплачиваются владельцем по преискуранту сервисного центра.
- 8) Любые претензии в части, касающейся вопросов качества изделия, рассматриваются только после проверки качества изделия представителем авторизованного сервисного центра.
- 9) Изготовитель не несет какой-либо ответственности за любой ущерб, нанесенный потребителю, в случае несоблюдения последним требований изготовителя, указанных в данном талоне и инструкции по эксплуатации.

Негарантийные случаи

Гарантийное обслуживание не производится в следующих случаях:

- 1) Несоблюдения требований изготовителя, указанных в гарантийном документе.
- 2) Несоблюдения правил эксплуатации, указанных в руководстве по эксплуатации изделия.
- 3) Несоблюдения правил установки.
- 4) Отсутствия оригинального гарантийного талона.
- 5) При отсутствии в гарантийном талоне сведений о дате продажи, наименовании торговой организации, подписи продавца, модели и серийного номера изделия.
- 6) Внесении любых изменений и исправлений в гарантийный талон.
- 7) Ремонта не уполномоченными на это лицами, если этот ремонт стал причиной выхода изделия из строя.
- 8) Разборки изделия, изменения конструкции и других, не предусмотренных инструкцией вмешательств.
- 9) Необходимости замены перемещаемых вручную пластиковых деталей (крышек, декоративных накладок), фильтров, стеклянных полок.
- 10) Неправильного пользования расходными материалами или использования расходных материалов, не пригодных для данного изделия.
- 11) Неисправностей и повреждений, вызванных экстремальными и действиями непреодолимой силы (пожар, стихийные бедствия, форс-мажорные обстоятельства).
- 12) Небрежным хранением и/или небрежной транспортировкой владельцем, транспортной, торговой или сервисной организацией. В данном случае владельцу следует обратиться с претензией к организации, оказавшей данную услугу.
- 13) Повреждений (отказов) изделия или нарушения его нормальной работы, вызванных животными или насекомыми.
- 14) Включения изделия в электрическую сеть с недопустимыми параметрами.
- 15) Использования изделия в целях, для которых оно не предназначено.
- 16) Изготовитель не принимает претензий на следующие виды неисправностей:
Механические повреждения (царапины, трещины, сколы), потеря товарного вида вследствие воздействия химических веществ, попадания во внутренние рабочие объемы посторонних предметов, жидкостей, термические и другие подобные повреждения, которые возникли в процессе эксплуатации.

Утилизация упаковки



Упаковка изготовлена из экологически чистых материалов, которые можно без ущерба для окружающей среды подвергать переработке, складировать на специальных полигонах для хранения отходов и утилизировать. Упаковочные материалы имеют соответствующую маркировку.

Отслужившее изделие нужно сделать непригодным для использования. Для этого отсоедините прибор от электросети и обрежьте присоединенный кабель, так как он может представлять опасность для играющих детей.

Символ на изделии или его упаковке указывает, что оно не подлежит утилизации в качестве бытовых отходов. Изделие следует сдать в соответствующий пункт приема электронного и электрооборудования для последующей утилизации. Соблюдая правила утилизации изделия, вы сможете предотвратить причинение ущерба окружающей среде и здоровью людей, который возможен вследствие неподобающего обращения с подобными отходами. За более подробной информацией об утилизации изделия просьба обращаться к местным властям, в службу по вывозу и утилизации отходов или в магазин, в котором вы приобрели изделие.

EAC CE

Designed for perfect life!



Пожалуйста, сохраняйте руководство по эксплуатации. Оно поможет вам уточнить информацию и разрешить возникшие вопросы.

Произведено в Китае

«Skyworth Electric Co.Ltd.»

Адрес: Китай, No. 96 New Energy Ave,
Skyworth Industrial Park, Lishui, Nanjin,
Jiangsu, China



Импортер

ООО «Дельвента»

115230, Москва г, ш. Каширское, дом 13Б,
этаж 8, помещ. 1, ком. 6

Обратная связь: info@delventa.ru

CE

EAC