

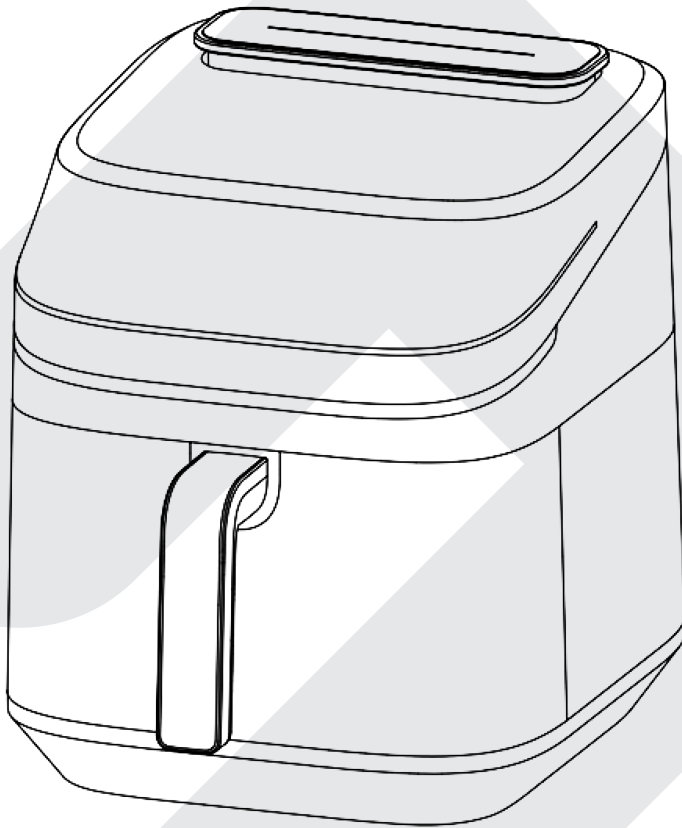

# Gressei

РУКОВОДСТВО ПО ЭКСПЛУАТАЦИИ



Аэрогриль  
GAF-1823

Спасибо, что выбрали технику GRESSEL.  
Продукция торговой марки GRESSEL – это высокое качество, надежность и стильный дизайн. Мы уверены, что вы будете довольны нашими товарами.

Всю нашу продукцию вы можете найти на нашем сайте **[www.gressel.ru](http://www.gressel.ru)**. Перед началом эксплуатации рекомендуем внимательно ознакомиться с данным руководством.

Общие сведения .....	4
Указания по безопасности при работе с прибором .....	6
Устройство аэрогриля .....	7
Панель управления .....	8
Советы по приготовлению .....	11
Перед первым использованием .....	12
Эксплуатация прибора .....	13
Уход и чистка .....	14
Транспортировка и хранение .....	15
Устранение неполадок .....	16
Утилизация .....	17
Технические характеристики .....	17
Условия гарантийного обслуживания .....	19

- Пожалуйста, внимательно ознакомьтесь с данным руководством.
- Игнорируя инструкции по технике безопасности, производитель не несет ответственности за ущерб.
- Используйте прибор только по назначению и в соответствии с указаниями, изложенными в данном руководстве.
- Не используйте устройство, если шнур питания поврежден. Обратитесь в Авторизованный сервисный центр за заменой поврежденного шнура.
- Не погружайте устройство в воду или другие жидкости.
- Устанавливайте устройство только на ровную, устойчивую поверхность.
- Не оставляйте устройство без присмотра, если оно подключено к источнику питания.
- Прибор предназначен для использования в бытовых условиях: домах, офисах, квартирах, гостиницах

- Прибор не предназначен для коммерческого или промышленного использования.
- Если устройство перестало работать, упало, получило повреждения, подверглось воздействию влаги или находилось на улице, не пытайтесь его использовать. Обратитесь в Авторизованный сервисный центр для проведения ремонта.
- Данное изделие может использоваться детьми в возрасте от 8 лет и старше, а также лицами с ограниченными физическими, сенсорными или умственными способностями или с недостатком опыта и знаний, если они находятся под наблюдением или проинструктированы относительно безопасного использования изделия и понимают связанные с этим опасности.

## Указания по безопасности при работе с прибором

- Не позволяйте детям играть с прибором.
- Перед включением убедитесь, что указанное на приборе напряжение соответствует напряжению вашей электросети.
- Не беритесь за вилку или устройство мокрыми руками.
- Перед чисткой прибора обязательно отключайте устройство от электросети.
- Не переносите аэрогриль, держа его за шнур питания.
- Используйте только те аксессуары, которые рекомендованы производителем.
- Не размещайте аэрогриль или шнур питания рядом с нагревательными приборами или горячими поверхностями.
- Не ставьте устройство на легковоспламеняющиеся материалы, такие как скатерть или шторы, или рядом с ними.
- Не оставляйте без присмотра включенный аэрогриль.
- Корпус устройства может нагреваться, беритесь только за ручку.

1. Панель управления
2. Смотровое окно
3. Подсветка
4. Решетка
5. Основание ручки
6. Ручка чаши аэрогриля
7. Резервуар для воды
8. Корпус
9. Чаша аэрогриля
10. Отверстие выхода воздуха
11. Шнур

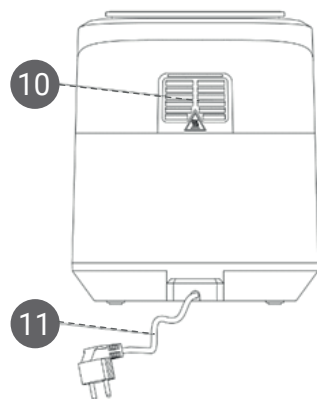
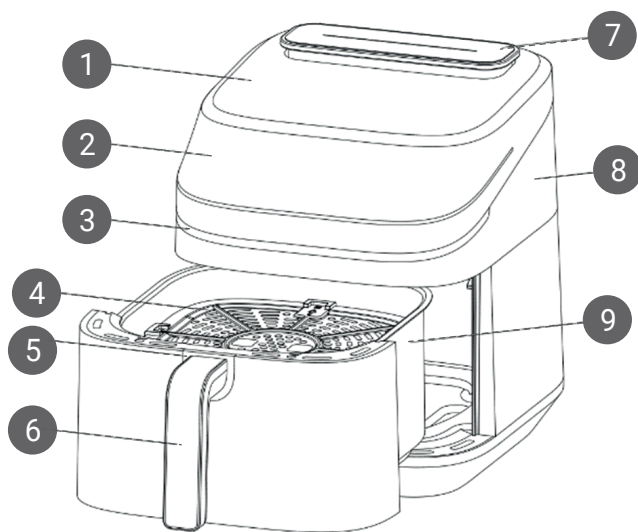

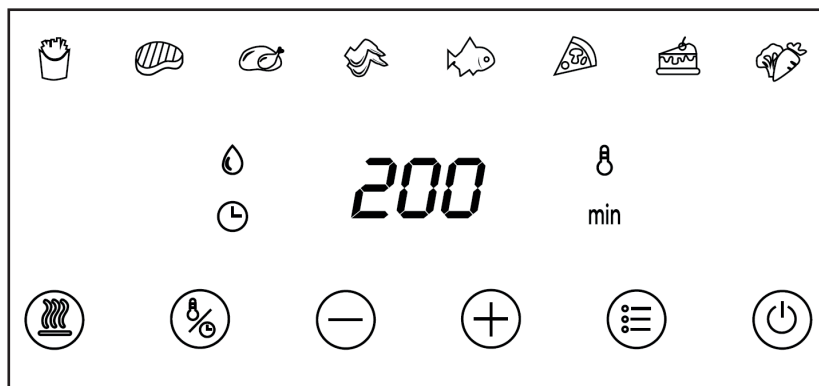

**Кнопка «включения/выключения»** при нажатии на кнопку включения/выключения устройство по умолчанию установит температуру 200°C, а время приготовления – 15 минут. При повторном нажатии кнопки включения/выключения начнется процесс приготовления. Чтобы выключить устройство удерживайте кнопку включения/выключения 3 секунды.

Примечание: Во время приготовления вы можете касаться клавиш для управления паузой и началом приготовления.



**Кнопка «выбор программы»** предназначена для выбора 8 предустановленных программ.





**Кнопки «меньше» и «больше»** настраивают время и температуру приготовления. Шаг настройки температуры 5°C, шаг настройки времени – 1 минута. Если удерживать кнопки «меньше» или «больше», то температура и время будут изменяться быстрее. Минимальная температура приготовления 80°C, максимальная – 200°C.

 **Кнопка «таймер/температура»** позволяет переключаться между настройкой времени и температурой приготовления.

 **Кнопка «пар»** - эта функция позволяет сохранить естественную влагу продуктов и избежать пересушивания блюд. При выборе этой функции, включается автоматическое распыление воды внутри аэрогриля (распыление в течение 4-х секунд). Для использования функции «пар» - сначала наполните Резервуар для воды (7).

Вы можете использовать функцию «пар» двумя способами:

- **автоматический:** добавить функцию «пар» к выбранной программе (до или после выбора программы), тогда распыление воды будет происходить в автоматическом режиме каждые 5 минут во время приготовления блюда. Для этого нажмите кнопку «пар»  , на дисплее загорится значок  . Нажмите  **Кнопка «включения/выключения»**. Функция «пар» включена.
- **ручной режим:** разовое включение распыления воды. Для этого нажмите кнопку «пар»  несколько раз, пока на дисплее не погаснет значок  , нажмите  , а затем «пар»  - включится разовое распыление



- индикатор выбора температуры



- индикатор таймера

**min**

- индикатор минут



- индикатор автоматической подачи воды



- индикаторы предустановленных программ

- Вы сможете оценить идеально приготовленную жареную пищу – с корочкой снаружи, но нежную внутри. Жарьте, готовьте во фритюре и запекайте целый ряд вкусных блюд, сохраняя их полезные свойства.

**Внимание! Аэрогриль использует горячий воздух для приготовления выбранных вами ингредиентов. Не наливайте масло в чашу аэрогриля во избежание возгорания.**

**При первом включении аэрогриля может появиться лёгкий дым или запах. Это нормально для многих нагревательных приборов. Это не влияет на безопасность вашего прибора.**







В таблице ниже представлены рекомендации по приготовлению. После запуска программы вы можете настроить время и температуру самостоятельно с помощью кнопок «таймер/температура», «меньше», «больше».

Время готовки может изменяться в зависимости от количества загружаемых ингредиентов и их степени нарезки.

Значок на панели управления	Название программы	Температура, °C	Время готовки, мин
	Картофель фри	200°C	20 мин
	Стейк	180°C	15 мин
	Куриные ножки	200°C	25 мин
	Куриные крылья	180°C	20 мин
	Рыба	180°C	15 мин
	Пицца	180°C	7 мин
	Пирог	160°C	25 мин
	Овощи	160°C	15 мин

## Перед первым использованием

- Удалите все упаковочные материалы.
- Протрите корпус устройства сначала влажной, а затем сухой тканью.
- Промойте чашу и поддон теплой водой с моющим средством.
- Устройство готово к работе.

- Достаньте чашу из аэрогриля и заполните продуктами в количестве, не превышающем отметку максимального уровня.
- Вставьте чашу обратно до щелчка.
- Включите аэрогриль, нажав кнопку «включения/выключения» . На дисплее отобразятся настройки по умолчанию – температура 200°C и время приготовления 15 минут.
- Вы можете отрегулировать время работы и температуру с помощью кнопки «таймер/температура»  и кнопок «меньше» , «больше» . Или выбрать одну из предустановленных программ, нажав на кнопку «выбор программы» .
- Нажмите кнопку «включения/выключения» . Запустится процесс приготовления.
- Некоторые продукты могут потребовать перемешивания во время готовки. Установите таймер на половину от общего времени приготовления блюда. Когда таймер прозвенит – достаньте чашу, перемешайте ингредиенты, вставьте чашу обратно и заново установите таймер.

- Если по окончании приготовления блюдо еще не готово, то установите его обратно и добавьте время приготовления.
- Для выключения аэрогриля нажмите и удерживайте в течение 3-х секунд кнопку «включения/выключения» . Прибор выключится, дисплей погаснет.

**Внимание! Не используйте пластиковую, бумажную, другую пожароопасную посуду и упаковку для приготовления пищи в аэрогриле.**

**Будьте осторожны – в процессе приготовления пищи, поверхности аэрогриля могут сильно нагреться! Для перемещения аэрогриля используйте кухонные рукавицы.**

**При извлечении решеток из чаши аэрогриля используйте ухваты.**

Перед хранением прибора очистите его в соответствии с описанием в разделе “Уход и чистка”. Храните прибор в заводской коробке в сухом месте вдали от солнечных лучей и нагревательных приборов.

При транспортировке и хранении не подвергайте прибор механическим воздействиям, которые могут повредить прибор и/или нарушить целостность упаковки.

Проблема	Возможная причина	Решение
Аэрогриль не включается	Прибор не подключен к сети	Подключите прибор к сети
	Неправильно установлена чаша аэрогриля	Установите чашу в аэрогриль до щелчка
Блюдо не приготовилось до конца	Время приготовления было недостаточным	Увеличьте время приготовления
	Температура приготовления слишком маленькая	Увеличьте температуру
	Ингредиенты нарезаны слишком крупно или их слишком много	Уменьшите количество ингредиентов или нарежьте их мельче
Ингредиенты обжариваются неравномерно	Некоторые продукты при готовке необходимо перемешивать	Перемешивайте продукты во время готовки, например, картофель фри

- После окончания срока службы не выбрасывайте прибор вместе с бытовыми отходами. Передайте его в специализированный пункт для дальнейшей утилизации. Этим Вы поможете защитить окружающую среду.

## Технические характеристики

- Мощность: 1800 Вт.
- Напряжение: 220-240 В, 50/60 Гц.
- Объем чаши: 6,5 литров.
- Модель: GAF-1823.
- Класс защиты: I.

**Срок службы:** 3 года.

**Срок гарантии:** 12 месяцев.

**Дата изготовления указана на шильдике**



Товар сертифицирован

RU

**Производитель:**

Хуаю Илектрикэл Эпплаинс Групп Ко, ЛТД. 168 Хуаньчэн Нос Род, Чжоусян Таун, Цыси Сити, Нинбо, Китай.

**Импортер/Уполномоченная организация для принятия претензий на территории РФ:**

ООО «Трейдинг-БТ». 109316, Г. Москва, вн.тер.г. муниципальный округ Текстильщики, пр-кт Волгоградский, д. 47, этаж 4, помещ. А, офис 403А.

**Телефон горячей линии:**

8(495) 488-71-83. Эл.

**Почта:**

info@gressel.ru.

**Импортер/Уполномоченная организация для принятия претензий на территории Казахстана:**

ТОО «Foreign Trade company», БИН 190940025588. Республика Казахстан, г. Алматы, проспект Назарбаева, дом 65, каб. 519.

**Телефон:**

8(771) 748-20-21.

Производитель имеет право на внесение изменений в дизайн, комплектацию, а также в технические характеристики изделия в ходе совершенствования своей продукции без дополнительного уведомления об этих изменениях.

- Настоящая гарантия действует в течение 12 месяцев с даты приобретения изделия. Гарантийное обслуживание подразумевает бесплатное устранение неисправностей, возникших по вине завода изготовителя в период действия гарантии при соблюдении покупателем условий эксплуатации товара.
- Гарантия не распространяется на изделия с повреждениями, вызванными:
  - неправильной эксплуатацией, заключающейся в использовании прибора не по назначению, а также установке и эксплуатации изделия с нарушением требований Руководства по эксплуатации
  - механическими, химическими или иными воздействиями
  - попаданием внутрь пыли, посторонних предметов, жидкостей, насекомых и продуктов их жизнедеятельности
  - повреждением шнура питания
  - подключением к сети с напряжением, отличным от указанного в Руководстве по эксплуатации

## Условия гарантийного обслуживания

- неквалифицированным ремонтом лицами и организациями, не являющимися Авторизованными сервисными центрами или самостоятельным ремонтом
- транспортировкой изделия
- воздействием высоких температур на не термостойкие части изделия
- Гарантия не распространяется на детали отделки, узлы, механизмы и аксессуары, имеющие естественный срок износа (пылесборники, щетки, чаши, ножи, сменные фильтры, аккумуляторы и батареи).
- Гарантийный ремонт осуществляется только в Авторизованных сервисных центрах. Для подтверждения даты приобретения изделия рекомендуем сохранять документы о покупке.

Адреса сервисных центров вы можете узнать по телефону горячей линии или на сайте [www.gressel.ru](http://www.gressel.ru).

Служба поддержки пользователей в России:  
8(495) 488-71-83.

Служба поддержки пользователей в Казахстане:  
8(771) 748-20-21.



[www.gressel.ru](http://www.gressel.ru)